

ANDROS CH - ANDROS M

badkamerradiatoren

technische fiche



Andros CH



Andros M



toebehoren

meegeleverd en inbegrepen in de prijs : 4 ophangingen,
1 ontluchter 1/8".

toebehoren

meegeleverd en inbegrepen in de prijs : ophangingen,
1 ontluchter 1/8",
2 ingeschroefde blindstoppen.





Andros CH

chrom

aansluitingen

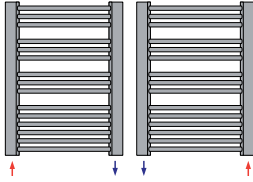

- Aanvoer en retour zijn links / rechts omkeerbaar.
- Diameter aansluitingen :
aanvoer en retour $\varnothing 1/2''$ (15/21).
- Draaibare ontlufter : $\varnothing 1/8''$.
- Werkdruk : 4 bar.
- Max. Temperatuur : 95°C.

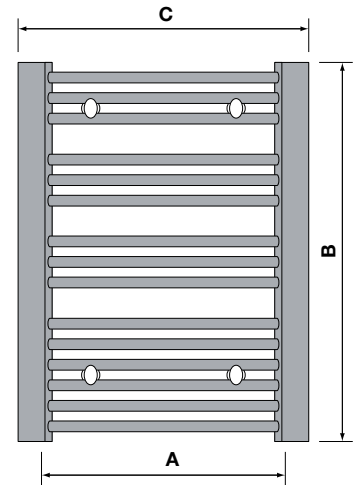
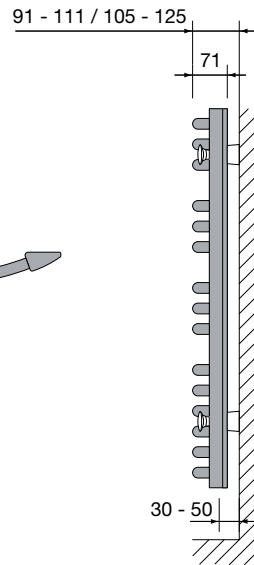
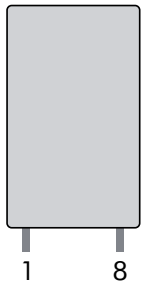

A = hartafstand aansluitingen

B = hoogte

C = lengte

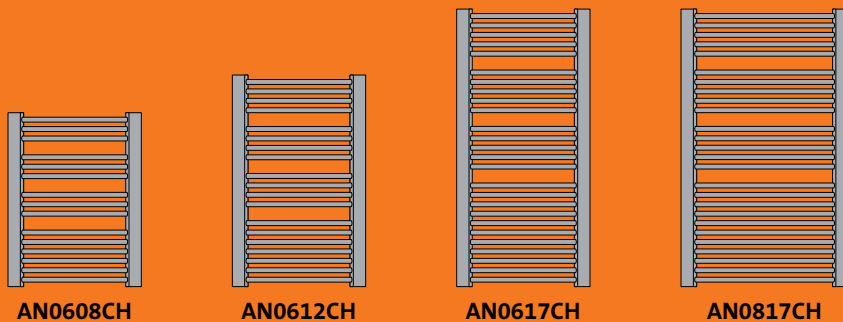

afmetingen in mm

type	A	B	C	gewicht (kg)	inhoud (l)	75/65/20 °C warm water EN 442
AN0608CH	500	776	595	9,00	4,30	267
AN0612CH	500	1154	595	13,30	6,50	400
AN0617CH	500	1742	595	20,10	10,00	610
AN0817CH	650	1742	746	23,40	11,80	740

voorraad Radson



Andros M

middenaansluiting

aansluitingen

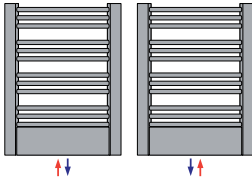

- Diameter aansluitingen : middenaansluiting 2 x 1/2". Hartafstand aansluitingen 50 mm.
- Draaibare ontluchter : \varnothing 1/8".
- Werkdruk : 4 bar.
- Max. Temperatuur : 95°C

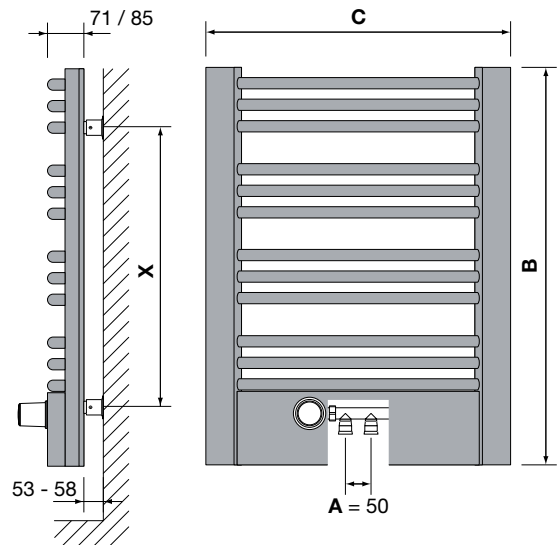
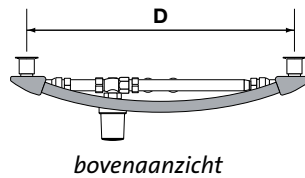
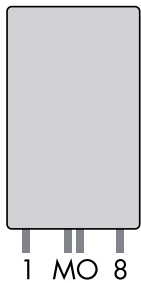

A = hartafstand aansluitingen

B = hoogte

C = lengte

D = hartafstand bevestigingen HORI

X = hartafstand bevestigingen VERTI

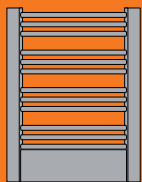

AN0608M

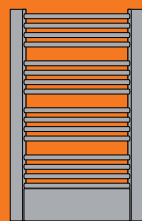

AN0612M

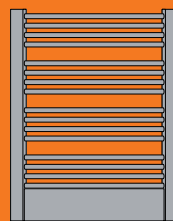

AN0812M

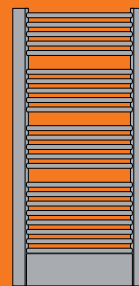

AN0617M

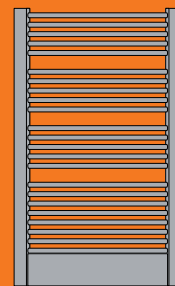

AN0817M

afmetingen in mm

type	A	B	C	D	X	gewicht (kg)	inhoud (l)	75/65/20 °C warm water EN 442
AN0608M	50	776	595	525	546	9,00	4,30	461
AN0612M	50	1154	595	525	924	13,30	6,50	689
AN0812M	50	1154	746	676	924	15,40	7,60	823
AN0617M	50	1742	595	525	1512	20,10	10,00	1051
AN0817M	50	1742	746	676	1512	23,40	11,80	1275

voorraad Radson

ANDROS CH - ANDROS M

badkamerradiatoren

lastenboek

Merk	RADSON
Type	ANDROS
Materiaal	hoogwaardig chroom (CH) / staal (M)
Waterregime	aanvoer: 75°C, retour: 65°C, omgeving: 20°C
Maximale werkdruk	4 bar
Standaardkleur	chroom (versie CH) - RAL 9016 (versie M)

technische omschrijving

ANDROS-badkamerradiatoren bestaan uit ronde horizontale warmte-elementen die gelast zijn tussen driehoekige collectoren.

Ophangingen en 1 ontluchter 1/8» zijn inbegrepen in de verpakking. Bij de middenaansluiting-uitvoering (M) zijn ook 2 blindstoppen ingeschroefd.

De modellen ANDROS CH en M zijn beschikbaar in de warmwaterversie.

esthetiek

Een elegante radiator met ronde buizen die tussen de collectoren worden bevestigd.

kleur

Andros CH: chroom

Andros M: verfbekleding met epoxy poeder polyester RAL 9016. Een brede waaier van RAL-kleuren en sanitaire kleuren is beschikbaar.

montage

De radiatoren zijn bevestigd aan de muur door middel van 4 wandconsoles in de kleur van de radiator.

aansluitingen

Andros CH: 2 x Ø 1/2"

Andros M: 2 x 1/2", hartafstand aansluitingen 50 mm, daarnaast 2 x 1/2"

verpakking in bescherming

De radiatoren worden individueel verpakt geleverd onder krimpfolie met bescherming van de vier hoeken, het geheel in karton verpakt.

normen

De emissies van de radiatoren, uitgedrukt in Watt, zijn opgemeten volgens de norm EN 442.

De aanvoertemperatuur bedraagt 75°C.

De retourtemperatuur bedraagt 65°C.

De omgevingstemperatuur bedraagt 20°C.

garantie

Garantie tegen fabricagefouten: 10 jaar na installatie.