

MINORCA

badkamerradiatoren

technische fiche



toebehoren

Meegeleverd en inbegrepen in de prijs :
ophangingen, 1 blindstop,
1 ontlufter.





Minorca

warm water



aansluitingen

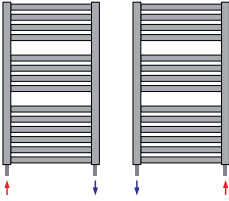

- Aanvoer en retour zijn, links / rechts omkeerbaar.
- Diameter aansluitingen : aanvoer en retour $\varnothing 1\frac{1}{2}$ " (15/21).
- Werkdruk : 8 bar.

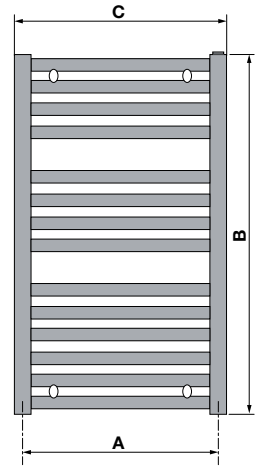
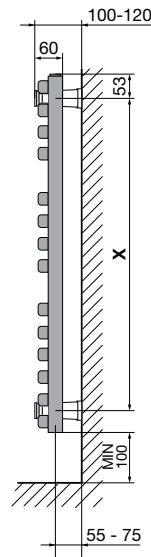
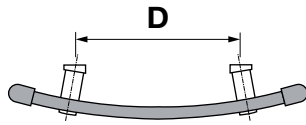
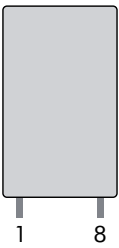

A = hartafstand aansluitingen

B = hoogte

C = lengte

D = hartafstand bevestigingen HORI

X = hartafstand bevestigingen VERTI

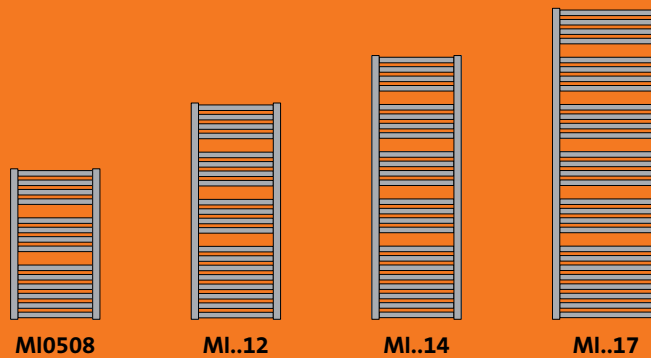

MI0508

MI..12

MI..14

MI..17

Afmetingen in mm



type	A	B	C	D	X	gewicht (kg)	75/65/20 °C EN 442
MI0508	450	849	500	295	742	8,00	386
MI0512	450	1220	500	295	1113	11,50	549
MI0517	450	1750	500	295	1643	16,50	778
MI0612	550	1220	600	395	1113	19,17	659
MI0614	550	1485	600	395	1378	19,83	791
MI0617	550	1750	600	395	1643	19,30	923
MI0712	700	1220	750	545	1113	16,00	824
MI0714	700	1485	750	545	1378	18,67	1187
MI0717	700	1750	750	545	1643	21,60	1385

voorraad Radson



Minorca E

elektrisch

classe II   - IP44 - IK 09 -  

aansluitingen

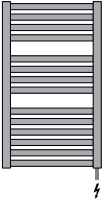

- Elektronische muurthermostaat met infrarode verbinding «control box»: temperatuur instelbaar per kamer met herhaling van de vaste verwarmingsfunctie.
- Infrarood ontvanger met aan/uit-knop: gelakt in de kleur van het toestel voor de sanitaire kleuren en RAL 9006. In verchromde afwerking voor alle andere kleuren. Multifunctionele regeling programmeerbaar via stuurdraad (fil pilote).
- Infrarode klokthermostaat LCD als optie verkrijgbaar.

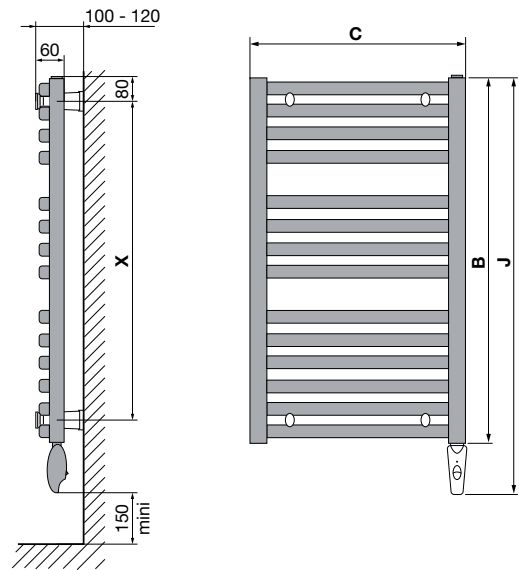
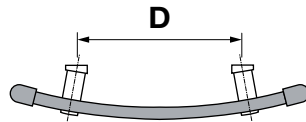

B = hoogte

C = lengte

D = hartafstand bevestigingen HORI

J = hoogte, bedieningsdoos inbegrepen

X = hartafstand bevestigingen VERTI

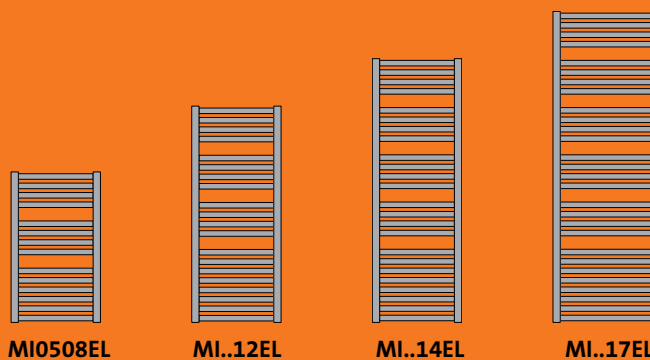

MI0508EL

MI..12EL

MI..14EL

MI..17EL

Afmetingen in mm

type	B	C	D	J	X	gewicht (kg)	afgifte Watt
MI0508EL	849	500	295	969	742	12,70	500
MI0512EL	1220	500	295	1340	1113	18,00	750
MI0517EL	1750	500	295	1870	1643	25,00	1000
MI0612EL	1220	600	395	1340	1113	21,60	750
MI0614EL	1485	600	395	1605	1378	25,40	1000
MI0617EL	1750	600	395	1870	1643	29,20	1250
MI0712EL	1220	750	545	1340	1113	32,40	1000
MI0714EL	1485	750	545	1605	1378	38,10	1250
MI0717EL	1750	750	545	1870	1643	43,80	1500

 voorraad Radson

Merk	RADSON
Type	MINORCA
Materiaal	Verticale D-collector 40 mm x 30 mm Vlak warmte-element met afmeting van 30 mm x 20 mm;
Waterregime	aanvoer: 75°C, retour: 65°C, ambiance: 20°C
Maximale werkdruk	8 bar
Standaardkleur	RAL 9016

technische omschrijving

MINORCA-badkamerradiatoren bestaan uit stalen horizontale, vlakke en ovale buizen, centraal gebogen geplaatst, met een afmeting van 30 mm x 20 mm, die worden gelast op verticale D-collectoren, met een afmeting van 40 mm x 30 mm.

MINORCA is beschikbaar in 2 versies : warm water en elektrisch (E).

esthetiek

De vlakke en ovale warmte-elementen zijn gebogen in de collectoren.

kleur

Afwerking met epoxypoeder polyester RAL 9016. Andere tinten leverbaar volgens de Radson-kleurenkaart.

montage

De radiatoren zijn bevestigd aan de muur door middel van 4 wandconsoles in de kleur van de radiator.

aansluitingen

2 x Ø 1/2" (15/21)

verpakking in bescherming

De radiatoren worden individueel verpakt geleverd onder krimpfolie met bescherming van de vier hoeken, het geheel in karton verpakt.

normen

De emissies van de radiatoren, uitgedrukt in Watt, zijn opgemeten volgens de norm EN 442.

De aanvoertemperatuur bedraagt 75°C.

De retourtemperatuur bedraagt 65°C.

De omgevingstemperatuur bedraagt 20°C.

garantie

Garantie tegen fabricagefouten: 10 jaar na installatie.