

# UFH MASTER RF 6 Zones & SLAVE RF 4 or 6 Zones

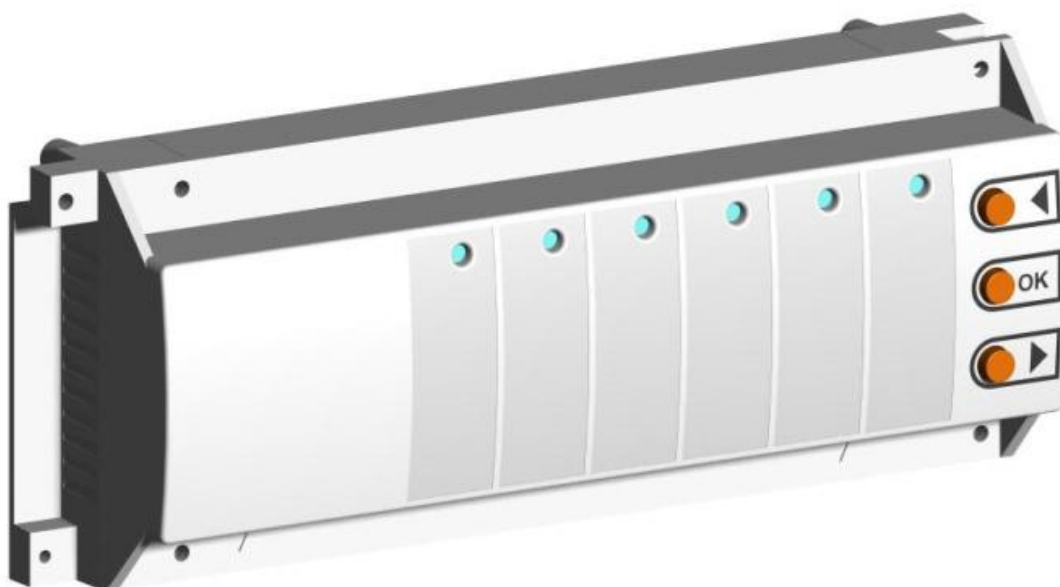

## **USER GUIDE**

**GB**

*UFH MASTER RF 6 Zones & SLAVE RF 4 or 6 Zones*

3-6

## **GUIDE UTILISATEUR**

**F**

*UFH MASTER RF 6 Zones & SLAVE RF 4 or 6 Zones*

7-10

## **MONTAGE ANLEITUNG**

**D**

*FUNK- SCHALTLEISTE MASTER 6 KANÄLE*

11-14

## **HANDLEIDING**

**NI**

*UFH MASTER RF 6 Zones & UITBREIDING 4 of 6 Zones*

15-18

## **INSTRUKCJA UŻYTKOWANIA**

**PI**

*UFH Listwa MASTER RF 6 Stref*

19-22

## **MANUALUL UTILIZATORULUI**

**Ro**

*UFH MASTER RF 6 Zone & SLAVE RF 4 sau 6 Zone*

23-26



# 1. USER GUIDE

## UFH MASTER RF 6 Zones & SLAVE RF 4 or 6 Zones

Wireless (RF 868MHz) connecting boxes specially designed to control your Under Floor Heating managed by Normally Closed actuators.

Possibility to extend easily the number of zones up to 12, with the slave modules.

Work in combination with our UFH-RF thermostat range (Digital and Basic)

## 2. TECHNICAL CHARACTERISTICS

<b>Operating Temperature</b>	0°C to 50°C
<b>Regulation characteristics</b>	Proportional Integral regulation with: 15 minutes cycle for 2°C. Anti-short cycle: 3 minutes OFF, 2 minutes ON
<b>Supply Voltage</b>	230VAC +- 10% 50Hz
<b>Outputs:</b>	
<b>Pump or accessories Actuators (Normally closed)</b>	Relay => 5A / 250VAC (Free contact) Relay => 5A / 230 VAC ( L, N) For easy installation we recommend a maximum of 4 actuators by zones.
<b>Radio Frequency</b>	868, 3 MHz, <10mW. Range of approximately 180 meters in open space. Range of approximately 50 meters in residential environment.
<b>Certifications</b>	EN 300220-1, -2 EN 301489-1, -3
<b>Protection</b>	IP 30
<b>Combination</b>	10 Zones => 1 Master 6 + 1 Slave 4 zones 12 Zones => 1 Master 6 + 1 Slave 6 zones

## 3. LED EXPLANATION

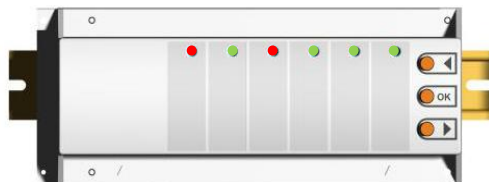

### In normal working mode:

#### **Green Flash:**

RF signal reception from the thermostat assigned on this zone.

#### **Red:**

Heating demand indicator (Water circulation on this zone)

#### **Red Blinking:**

RF alarm, the communication between thermostat and the Master has been lost.

Check the thermostat batteries. (When batteries thermostat must be changed, always replace the 2 batteries)

\* If all zones are Red blinking check the RF antenna connection before replacing of all thermostat batteries.

## 4. POSSIBLE COMBINATIONS WITH SLAVE MODULES



# 5. WIRING ASSEMBLY DIAGRAM

Analogue RF



Digital RF



Up to 12

RF antenna connection

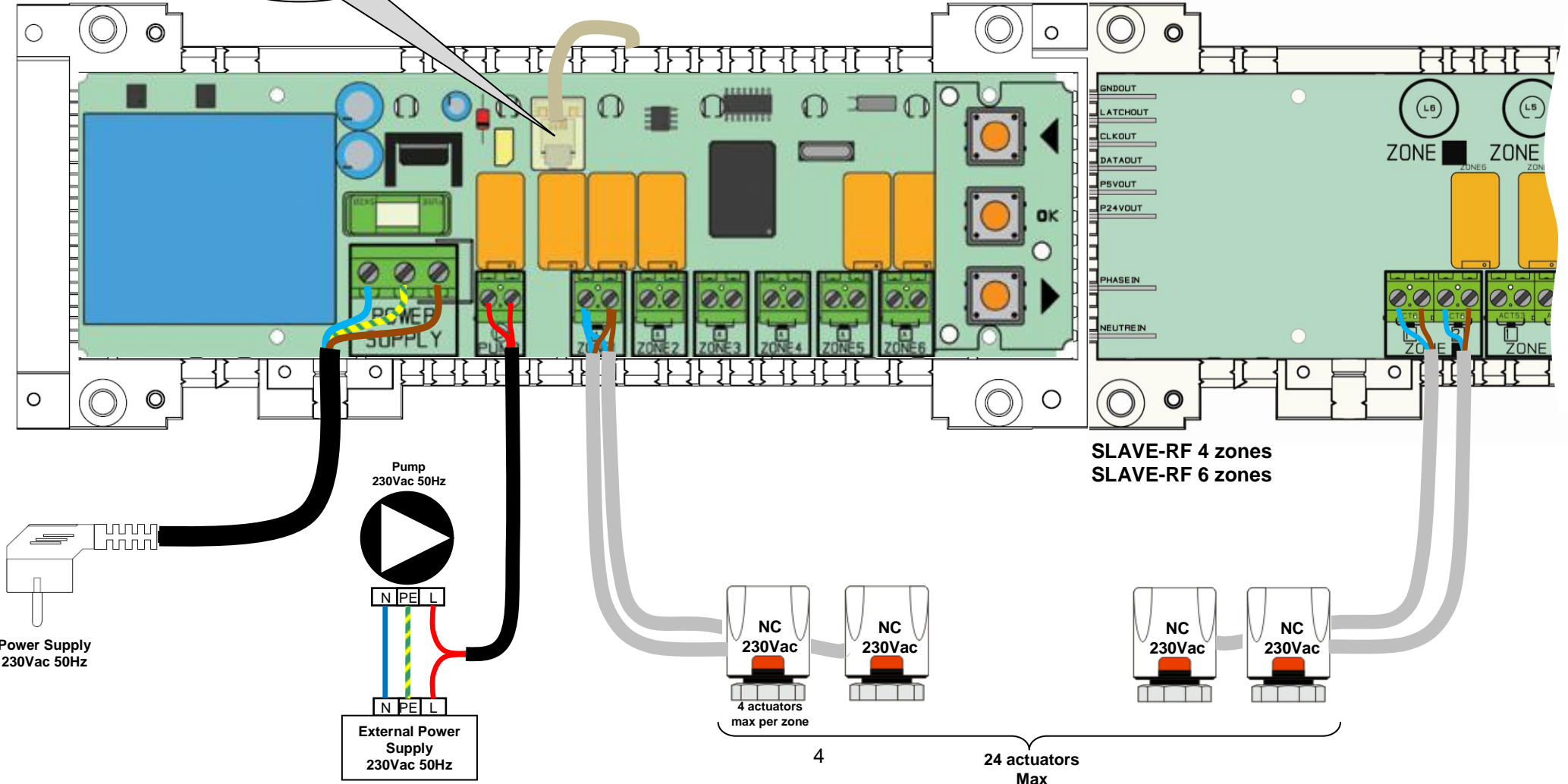

Power Supply  
230Vac 50Hz

Pump  
230Vac 50Hz

N PE L

External Power  
Supply  
230Vac 50Hz

NC  
230Vac  
4 actuators  
max per zone

4

24 actuators  
Max

SLAVE-RF 4 zones  
SLAVE-RF 6 zones

NC  
230Vac

NC  
230Vac

## 6. HOW TO INSTALL CORRECTLY YOUR RF SYSTEM

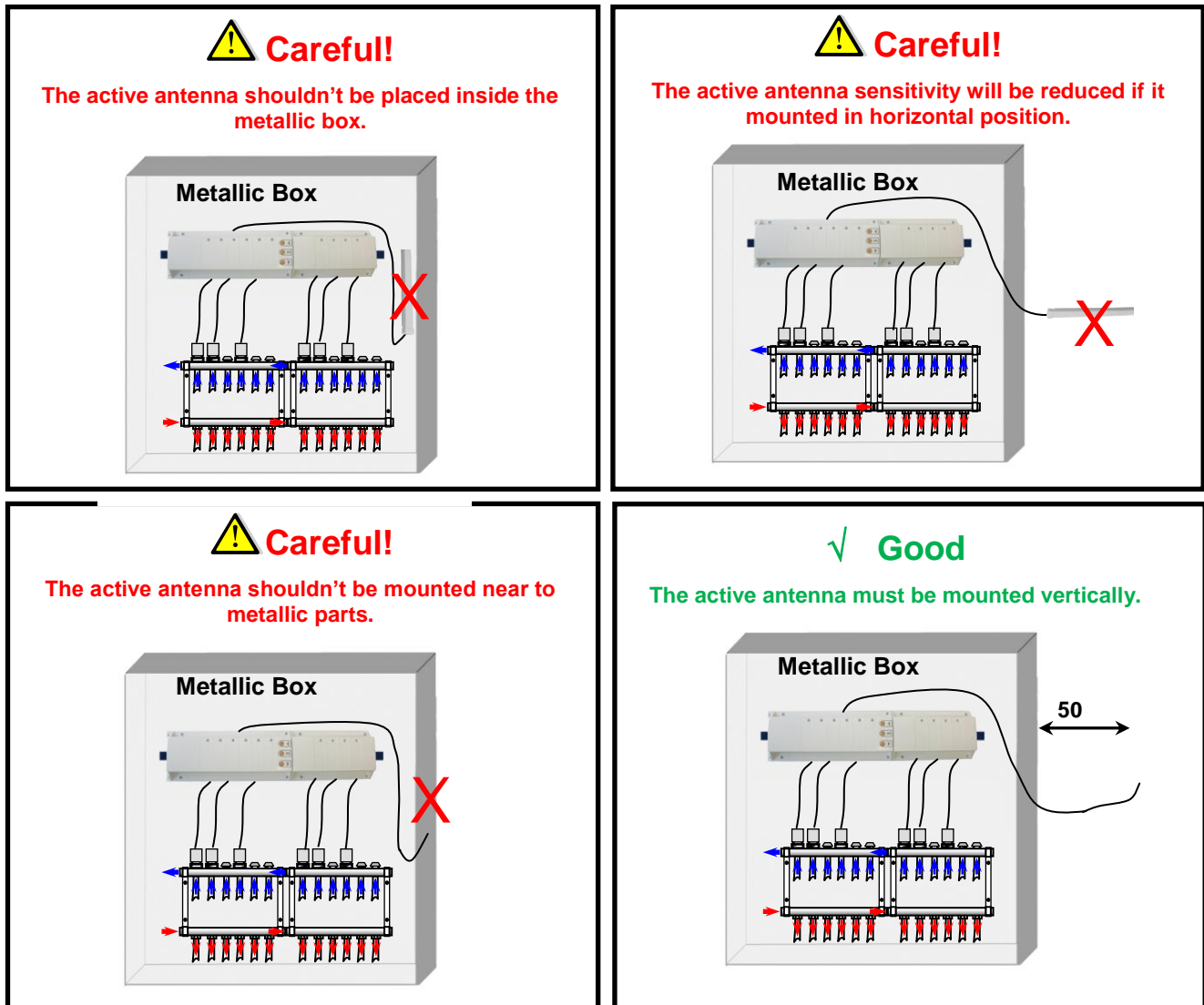

\* For maximum radio sensibility, the active antenna must be placed at a minimum of 0.50 cm of any metallic surfaces (Electrical Box) or vertical metallic pipes.

## 7. RF INITIALIZATION (Assign RF Thermostats to zones)

To enter RF Initialization Mode, press the **(OK)** during 5 s, then the green LED blinking cursor must be appear (The LED 1 must be blink in green).

### Note:

If it's the first "RF initialization" all the other LED must be off.

If a "RF initialization" has already made, the zones already assigned must be shine in green fixed.

1. Use **(◀)** or **(▶)** keys to change the zone, the green LED blinking cursor move in a same way.  
- With **(OK)** key you can select or de-select the zone(s) which must be learned with a thermostat. The corresponding LED of the selected zone(s) must be shine in red to indicate that this zone(s) is in wait of thermostat signal.
2. When you have correctly selected the zones which must be assigned with a RF thermostat go to the thermostat and activate the "rF init" mode. (See the corresponding leaflet of the RF thermostat to do this).
3. Now the thermostat will send the learning message to the MASTER-RF, Check the good reception on the MASTER-RF,  
- The LED previously selected (in RED) must now shine in green to indicate that the zones are correctly configured with the thermostat.  
- You can now switch off the thermostat to avoid perturbation during the installation of the other thermostats.

4. You could now repeat the step 1 to 3 to learn others thermostats. (don't forgot to switch off the thermostat when the learning is finished to avoid perturbation during the others learning)
5. When you have finished the installation of all thermostats with your Master-RF, press 5 seconds on the **(OK)** key to exit the install menu.
6. On the main menu you can see the group zone (zones which been assigned with the same thermostat) by pressing the (**◀**) or (**▶**), the LED which blinks in the same time will works in the same way.

## **8. SPECIALES FUNCTIONS**

### **Pump Delay**

To avoid pump damage and noise in hydraulic circuit (Water flow in the pipe) the start-up of the pump will be delayed for 1 minute after a heating demand from the zone thermostats. This time will permit to jump the opening time of the thermal actuators.

### **Erase thermostat function:**

With this function you could remove one or several thermostats of your installation.

Once on the "RF init" menu, choose the zone which must be removed with the blinking cursor and press 5 seconds in the same time the (**◀**) or (**▶**) keys. Then the LED(s) of the zone(s) which worked with the thermostat will be removed.

### **Factory settings function:**

Use this function to erase all configurations and download the factory settings.

Once on the "RF init" menu, press in the same time during 5 seconds the tree keys (**◀**), (**OK**) and (**▶**). Release the keys only when all LED are blank, after few seconds all LED must be flash in green. Then the product has been reset.

## **9. PERSONNAL NOTE**

<b>Zone number</b>	<b>Thermostat (type, number...)</b>	<b>Room</b>	<b>Information</b>
<b>Zone 1</b>			
<b>Zone 2</b>			
<b>Zone 3</b>			
<b>Zone 4</b>			
<b>Zone 5</b>			
<b>Zone 6</b>			
<b>Zone 7</b>			
<b>Zone 8</b>			
<b>Zone 9</b>			
<b>Zone 10</b>			
<b>Zone 11</b>			
<b>Zone 12</b>			

# 1. GUIDE D' UTILISATION

## UFH MASTER RF 6 Zones & SLAVE RF 4 or 6 Zones

Module de connexion radiofréquence (RF 868MHz) spécialement conçu pour la régulation de plancher chauffant hydraulique géré par électrovanne thermique (NC).

Possibilité d'extension du nombre de zones jusqu'à 12 simplifié grâce à son système de "Slave" modulaire.

Fonctionne en combinaisons avec notre gamme de thermostat sans fils radiofréquence (Digital ou basic)

## 2. CARACTERISTIQUES TECHNIQUES

<b>Température de fonctionnement</b>	0°C to 50°C
<b>Caractéristiques de régulation</b>	Régulation proportionnelle intégrale: Cycle de 15 minutes pour une largeur de 2°C. Anti court cycles: 2 minutes ON et 3 minutes OFF
<b>Tension d'alimentation</b>	230VAC +- 10% 50Hz
<b>Outputs:</b> <b>Circulateur ou accessoires</b> <b>Electrovannes</b> (Normalement fermées)	Relais => 5A / 250VAC (Contact sec) Relais => 5A / 230 VAC (L, N) Il est recommandé de ne pas dépasser le nombre de 4 électrovannes par zones.
<b>Radio Fréquences</b>	868, 3 MHz, <10mW. Distance de fonctionnement en champ libre 180 mètres. Distance de fonctionnement en milieu résidentiel 50 mètres.
<b>Certifications</b>	EN 300220-1, -2 EN 301489-1, -3
<b>Protection</b>	IP 30
<b>Options</b>	10 Zones => 1 Master 6 + 1 Slave 4 zones 12 Zones => 1 Master 6 + 1 Slave 6 zones

## 3. PRÉSENTATION DE L’AFFICHAGE À LED

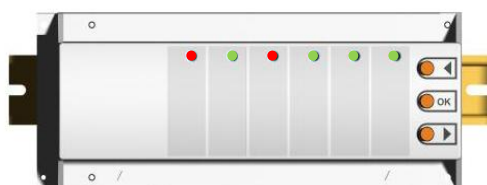

**En mode de fonctionnement:**

**LED verte clignotante:**

Réception d'un signal RF du thermostat valide sur la zone correspondante.

**LED Rouge fixe:**

Zone en demande de chauffe (Circulation d'eau dans la zone)

**LED Rouge clignotante:**

Problème de réception radio sur la zone (perte de la communication entre le thermostat et le récepteur). Vérifier les piles du thermostat.

(Si besoin remplacez toujours les deux piles de votre thermostat en même temps)

\* Remarques: Si toutes les zones clignote rouge vérifiez tout d'abord les connexions de l'antenne RF, avant de changer toutes les piles des thermostats.

## 4. COMBINAISONS POSSIBLES AVEC LES MODULES SLAVES



# 5. SCHEMA DE CABLAGE

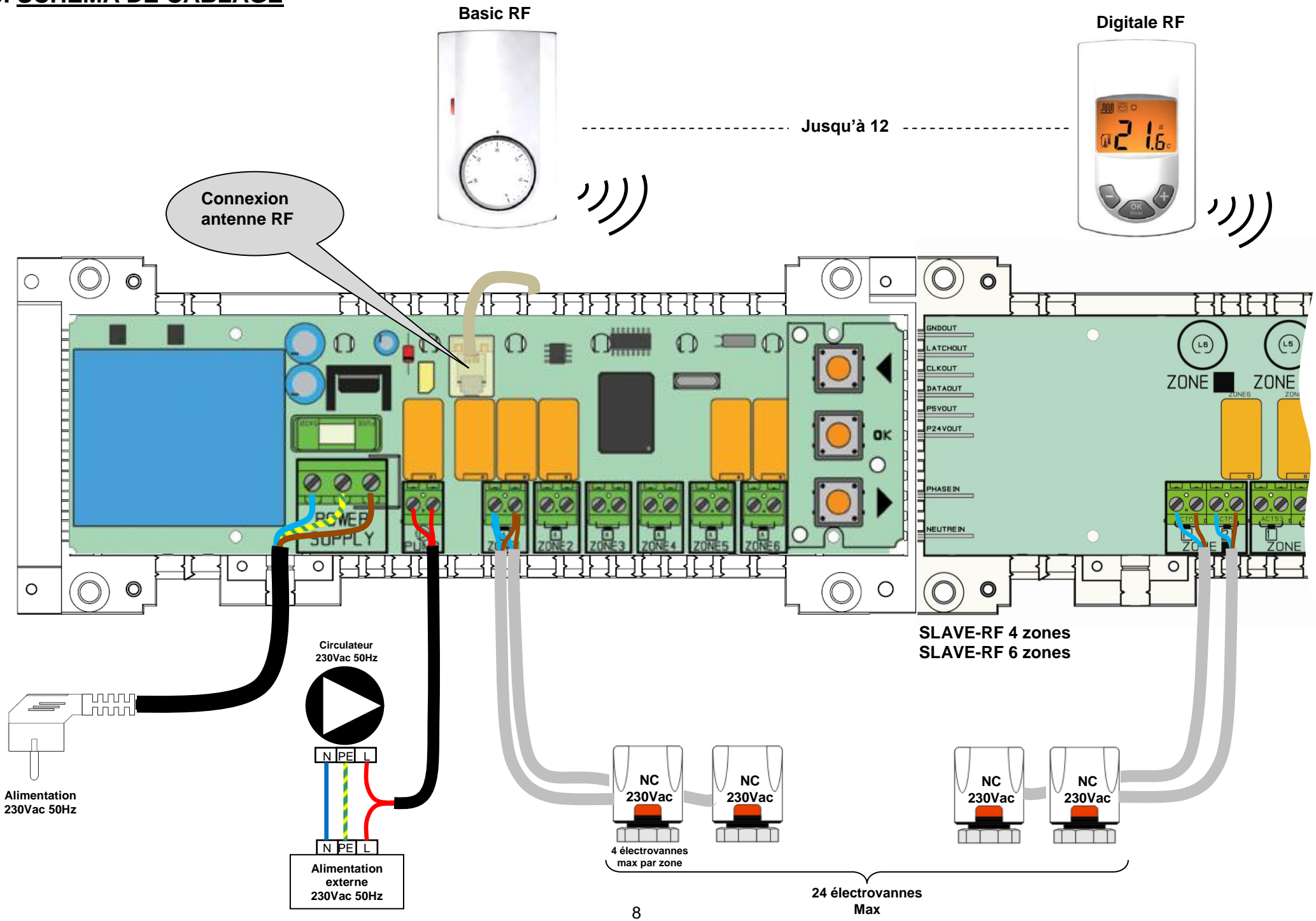



## 6. REGLE A SUIVRE POUR L'INSTALLATION

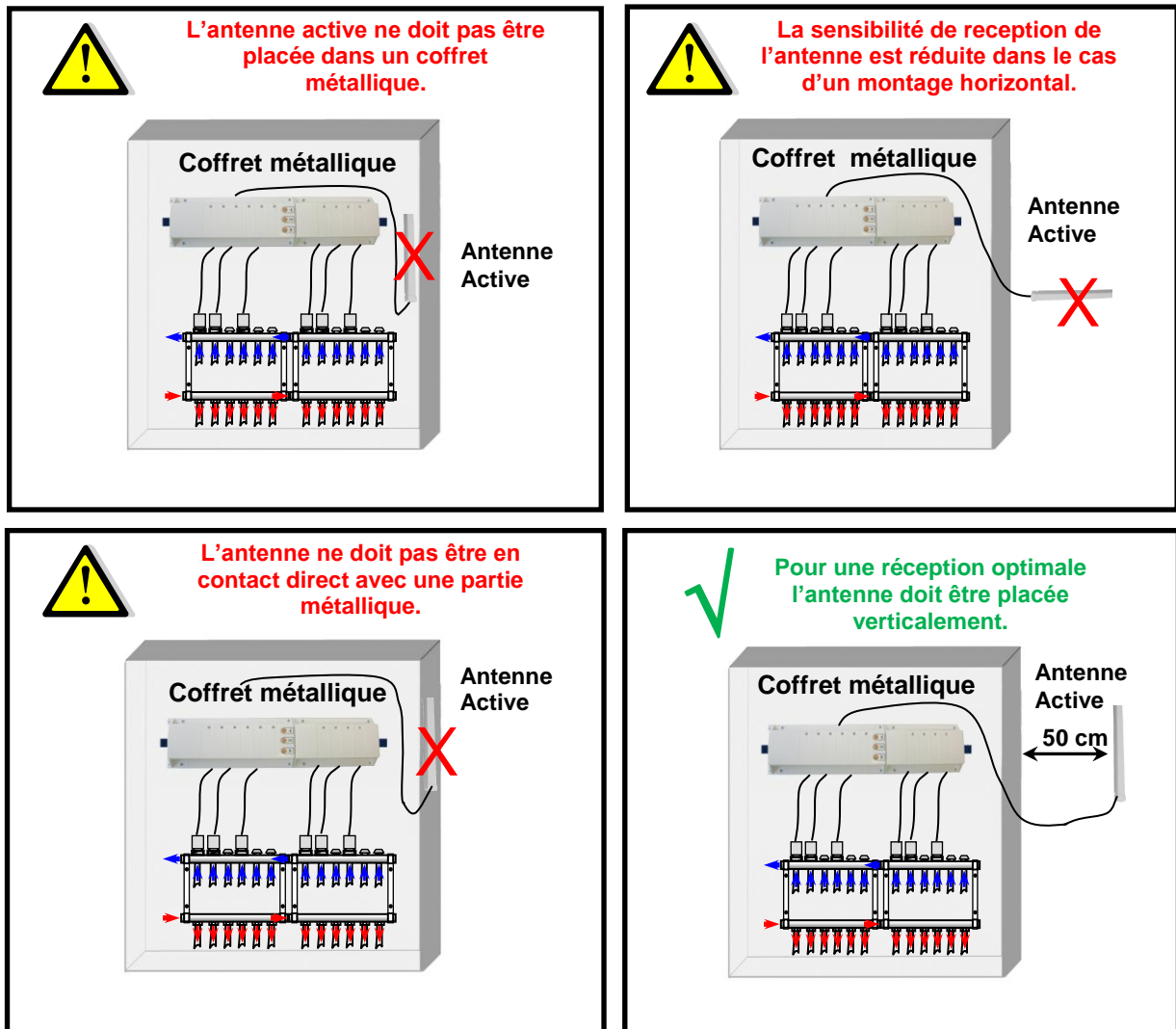

\* Pour une réception optimale l'antenne RF doit être placée verticalement et à une distance minimale de 50cm de toutes parties métallique (Tuyauterie, chemin de câbles électriques, armoire...).

## 7. INSTALLATION RF (Règles à suivre pour l'installation des thermostats RF)

Avant de débuter la configuration RF de votre installation, il est préférable d'avoir connecté tous les composants électriques et hydraulique.

Maintenez la touche **(OK)** du Master RF enfoncée 10 secondes pour rentrer en mode d'initialisation RF "RF init", le curseur de LED clignotant devrait alors apparaître, (LED 1 clignotante verte)

### **Note:**

La première fois que vous rentrerez toutes les autres LED seront éteintes.

Si vous rentrez dans le mode "RF init", vous verrez les LED de zones déjà appariées allumées en vert.

1. Utilisez les touches (**◀**) ou (**▶**) pour changer de zone à l'aide du curseur de LED clignotant .  
  
- Utilisez la touche **(OK)** pour sélectionner ou désélectionner une ou plusieurs zones. La ou les zones sélectionnées seront en attente d'appariage avec un thermostat RF, vous pourrez les repérer facilement, les LED de zones mises en attente d'appariage seront allumées en rouge.
2. Une fois les zones qui doivent être appariées avec le premier thermostat correctement sélectionnées, Sur le thermostat activer le mode "rF init" (Reportez vous à la notice correspondante du thermostat).

Sur le MASTER-RF, vérifier la bonne réception du signal de configuration envoyé par le thermostat.

- Les zones précédemment sélectionnées (en attente de signal) doivent maintenant avoir leur LED allumées en vert au lieu de rouge pour vous indiquer que l'appairage avec le thermostat est effectué.
- Vous pouvez maintenant mettre le thermostat en arrêt, afin de ne pas perturber l'installation des autres thermostats.

3. Vous pouvez répéter les étapes 1 à 3 si vous désirez assigner d'autres thermostats. (N'oubliez pas d'éteindre le thermostat après chaque fin d'appairage afin de ne pas perturber la configuration des thermostats suivants.)
4. Une fois l'installation de tous vos thermostats RF terminés, maintenez la touche (OK) enfoncée 5 secondes pour sortir du menu installation RF.
5. Depuis le menu principal vous pourrez voir facilement les groupes de zones, en appuyant sur une des touches (◀) ou (▶). Les LED qui clignotent en même temps forment un groupe de zone, ces zones là fonctionnent avec le même thermostat.

## 8. FONCTIONS SPECIALES

### Effacement d'un thermostat:

Utiliser cette fonction pour supprimer un thermostat de l'installation.

Depuis le menu d'installation RF "RF init", choisissez le thermostat (zone) que vous désirez supprimer à l'aide du curseur clignotant. Une fois la LED de zone désirée sélectionnée, maintenez les touches (◀) et (▶) enfoncées pendant 5 secondes. La ou les LED(s) de zones qui étaient gérées par ce thermostat s'éteindront.

### Configuration de livraison:

Utiliser cette fonction pour réinitialiser votre produit à la configuration de livraison.

Depuis le menu d'installation RF "RF init", maintenez les trois touches du MASTER (◀), (OK) et (▶) enfoncées jusqu'à ce que toutes les LED(s) du produit s'éteignent. Après un court instant toutes les LED(s) devront se rallumer un court instant en vert. Le produit est maintenant réinitialisé.

## 9. NOTES PERSONNELLES

Numéro de zone	Thermostat (type, numéro...)	Pièces	Information
Zone 1			
Zone 2			
Zone 3			
Zone 4			
Zone 5			
Zone 6			
Zone 7			
Zone 8			
Zone 9			
Zone 10			
Zone 11			
Zone 12			

# 1. MONTAGE ANLEITUNG

## Funk- Schaltleiste Master 6 Kanäle

Funk- Schaltleiste 868 MHz. Für die Einzelraumtemperaturregelung in Verbindung mit den Funk-Raumthermostaten und stromlos geschlossenen, elektrothermischen Stellantrieben (NC).

Die Anzahl der Kanäle kann durch Kombination mit den optionalen Er-weiterungsmodulen erhöht werden.

# 2. TECHNICAL CHARACTERISTICS

<b>Betriebstemperatur</b>	0°C bis 50°C
<b>Regelcharakteristik</b>	Proportional Integral Regelung mit: 15 Minuten Intervall für 2°C. Kurzintervall: 3 Minuten Aus, 2 Minuten An
<b>Betriebsspannung</b>	230VAC +- 10%, 50Hz
<b>Ausgänge:</b>	
<b>Pumpen und Zubehör Stellantriebe (NC)</b>	Relais => 5A / 230VAC (Potentialfrei) Relais => 5A / 230 VAC ( L, N)
<b>Funk Frequenz</b>	868, 3 MHz, <10mW. Reichweite ca. 180 Meter in freier Luft Reichweite ca. 50 Meter in normalen Gebäuden.
<b>Zulassungen</b>	EN 300220-1, -2 EN 301489-1, -3
<b>Schutzart</b>	IP 30
<b>Kombinationen</b>	10 Zonen => 1 Master 6 Kanäle + 1 Slave 4 Kanäle 12 Zonen => 1 Master 6 Kanäle + (1 Slave 6 Kanäle)

# 3. LED ANZEIGE

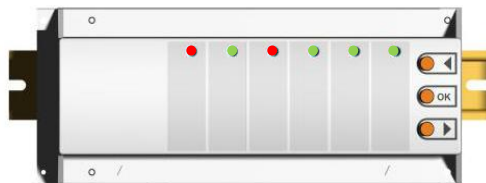

### Im Normalbetrieb:

#### **kurz Grün aufleuchtend:**

eingehendes Funksignal des entsprechenden Raumthermostaten

#### **Rot:**

Wärmeanforderung (Stellantrieb wird/ist geöffnet)

#### **Rot blinkend:**

Fehlermeldung: Die Funkverbindung zwischen Raumthermostat und Schaltleiste ist unterbrochen  
Überprüfen sie die Batterien im entsprechenden Thermostaten. Wenn die Batterien gewechselt werden müssen, bitte immer beide austauschen.

\* Wenn alle Kanäle rot blinken überprüfen sie zuerst die Antennenverbindung, bevor sie alle Batterien ausgetauscht.

# 4. MÖGLICHE KOMBINATIONEN MIT ERWEITERUNGSMODULEN



# 5. SCHALTPLAN

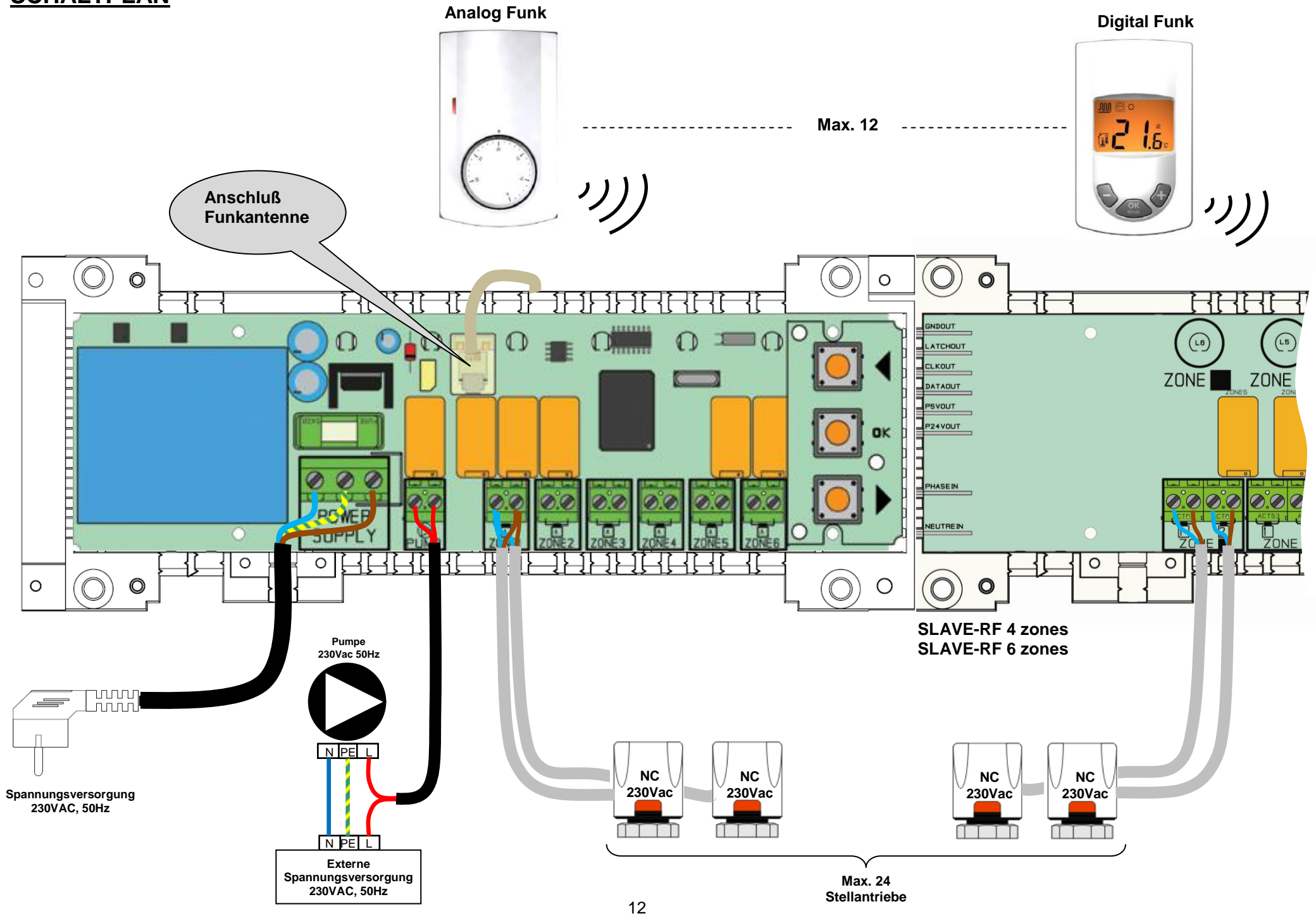

## 6. INSTALLATION DES FUNKEMPFÄNGERS

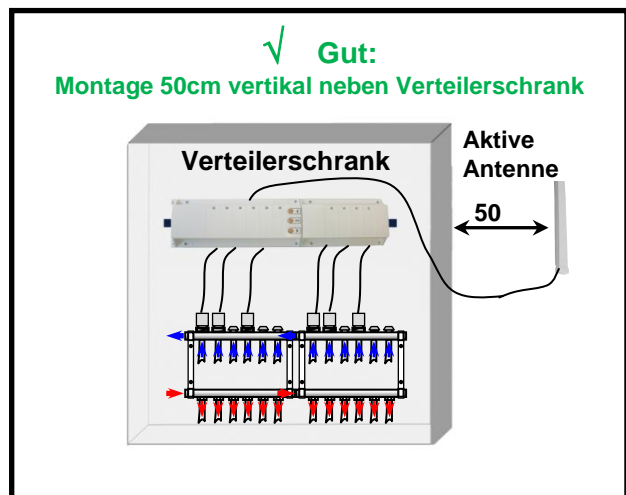
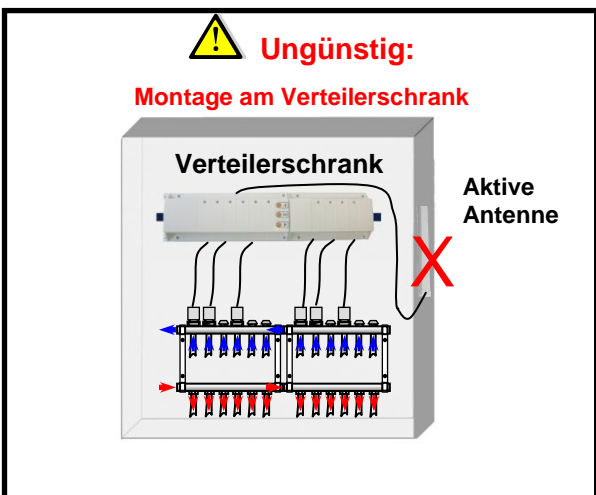
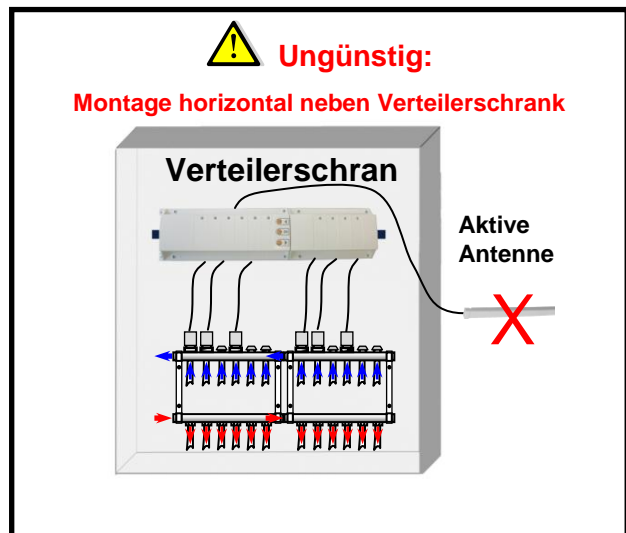
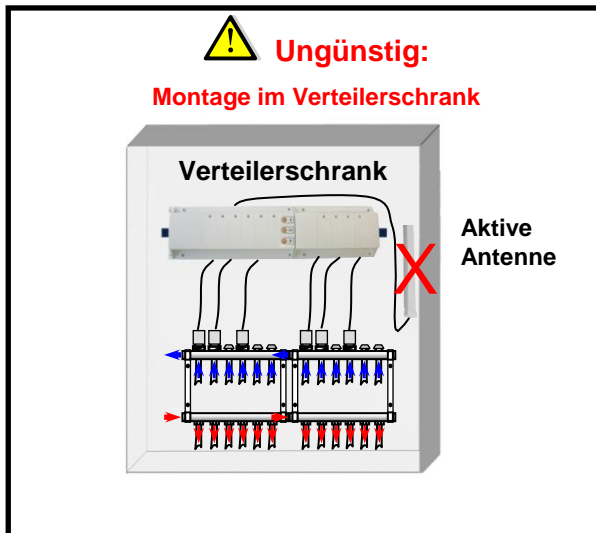

\* Für eine maximale Empfangsleistung und bei schwierigen Bedingungen sollte die Antenne in mindestens 50 cm Entfernung zum Verteilerschrank installiert werden.

## 7. LERNMODUS (ANLERNEN DER THERMOSTATEN AN DIE SCHALTLEISTE)

Um in den Lernmodus zu wechseln drücken sie 5 sec. die **(OK)** Taste. Im Lernmodus fängt die erste LED grün zu blinken an.

### **Bemerkung:**

Bevor sie mit der Schaltleiste in den Lernmodus wechseln, sollten alle Raumthermostaten ausgeschaltet sein, um ein unbeabsichtigtes Anlernen zu vermeiden. Wenn sie den Lernmodus zu ersten Mal durchführen müssen alle anderen LED aus sein. Wurden bereits Thermostate angelernt, so leuchten die bereits angelernten Kanäle grün.

1. Mit (**◀**) oder (**▶**) wechseln sie die Kanäle. Der angewählte Kanal wird durch die entsprechende, grün blinkende LED angezeigt..

Mit **(OK)** kann der Kanal aus-, bzw. abgewählt werden, an dem der gewünschten Raumthermostaten angelernt werden sollen. Es können auch mehrere Kanäle ausgewählt werden. Die LED des (der) ausgewählten Kanals (Kanäle) leucht(en)rot und zeigen an, dass sie auf das Signal des gewünschten Thermostaten warten.

2. Nach Auswahl der gewünschten Kanäle an der Schaltleiste aktivieren sie bitte den "rF init" Modus am entsprechenden Raumthermostaten. (Näheres entnehmen sie bitte der Montage-anleitung für den Raumthermostaten).

3. Der Raumthermostat sendet nun ein Anlernsignal an die Schalleiste. Nach erfolgreichem Anlernen leuchten die entsprechenden Kanäle an der Schalleiste jetzt grün, anstatt rot.
  - Sollten weitere Thermostaten angelern werden, muss dieser Thermostat wieder ausgeschaltet werden um eine Doppeladressierung zu vermeiden.
4. Zum Anlernen weiterer Raumthermostate wiederholen sie die Schritte 1 bis 3.
5. Zum Beenden des Lernmodus, drücken 5 sec. **(OK)** an der Schalleiste.
6. Mit (**◀**) oder (**▶**) können im Hauptmenü die einzelnen Kanalgruppen (Kanäle die über einen Thermostaten gesteuert werden) angezeigt werden.

## **8. SONDER FUNKTIONEN**

### **Einschaltverzögerung Pumpenausgang**

Um Geräusche und Schäden an der Pumpe zu vermeiden, schaltet der Pumpenausgang erst mit einer Minute Verzögerung nach Wärmeanforderung der Thermostate. Hierdurch wird die Laufzeit der elektrothermischen Stellantriebe kompensiert.

### **Löschfunktion:**

Mit dieser Funktion können sie die Adressierung eines oder mehrerer Thermostaten wieder entfernen. Wählen sie im Lernmodus den (die) zu löschenden Kanal (Kanäle) an und drücken sie 5 sec. gleichzeitig (**◀**) und (**▶**).

### **Werkseinstellung:**

Mit dieser Funktion können sie alle Kanäle löschen und auf Werkseinstellung zurücksetzen. Wechseln sie in den Lernmodus und drücken sie 5 sec. alle drei Tasten (**◀**), (**OK**) und (**▶**). Wenn alle LED kurz grün aufblinken können sie die Tasten wieder loslassen und die Schalleiste ist auf Werkseinstellungen zurückgesetzt.

## **9. NOTIZEN**

<b>Zone</b>	<b>Thermostat (Type, Nummer...)</b>	<b>Raum</b>	<b>Bemerkung</b>
<b>Zone 1</b>			
<b>Zone 2</b>			
<b>Zone 3</b>			
<b>Zone 4</b>			
<b>Zone 5</b>			
<b>Zone 6</b>			
<b>Zone 7</b>			
<b>Zone 8</b>			
<b>Zone 9</b>			
<b>Zone 10</b>			
<b>Zone 11</b>			
<b>Zone 12</b>			

# 1. HANDLEIDING

## UFH MASTER RF 6 Zones & UITBREIDING 4 of 6 Zones

Radio gestuurde master module (RF 868MHz). Speciaal ontworpen voor vloerverwarming d.m.v. een actie op thermische motoren..

Het is mogelijk het aantal zones uit te breiden tot maximum 12 zones met een extensiemodule. Deze eenheid werkt samen met de basis- en digitale RF thermostaten.

# 2. TECHNISCHE KARAKTERISTIEKEN

<b>Werkingstemperatuur</b>	0°C to 50°C
<b>Regel eigenschappen</b>	Proportionele integrale regeling: Cyclus 15 minuten voor 2°C. Anti-blokkeringscyclus: 3 minuten UIT, 2 minuten AAN
<b>Voedingsspanning</b>	230VAC +- 10% 50Hz
<b>Uitgangen:</b> <b>Pomp of andere Thermische motoren (NC)</b>	Relais => 5A / 250VAC (Potentiaal vrij contact) Relais => 5A / 230 VAC ( L, N) Voor een eenvoudige installatie raden wij max. 4 thermische motoren aan per zone.
<b>Radio Frequentie</b>	868, 3 MHz, <10mW. Reikwijdte 180 meters in open ruimte. Reikwijdte 50 meters in residentiële omgeving.
<b>Certificatie</b>	EN 300220-1, -2 EN 301489-1, -3
<b>Beschermingsklasse</b>	IP 30
<b>Combinaties</b>	10 Zones => 1 Master 6 + 1 uitbreiding 4 zones 12 Zones => 1 Master 6 + 1 uitbreiding 6 zones

# 3. LED INDICATIES

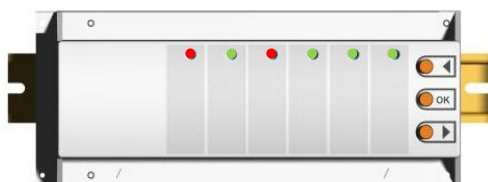

## In normale werking modus:

### **Groen knipperend:**

RF ontvangstsignaal van de thermostaat voor deze zone

### **Rood:**

Warmtevraag indicatie (Thermische motor wordt open gestuurd )

### **Rood knipperend:**

RF alarm, de communicatie tussen deze zone en thermostaat is onderbroken.

Nazicht batterijen van de thermostaat. (Indien nodig moeten ze beide worden vervangen.)

\* Indien alle zones rood knipperen is het raadzaam de antenne te controleren alvorens de batterijen te verwisselen.

# 4. MOGELIJKE COMBINATIES

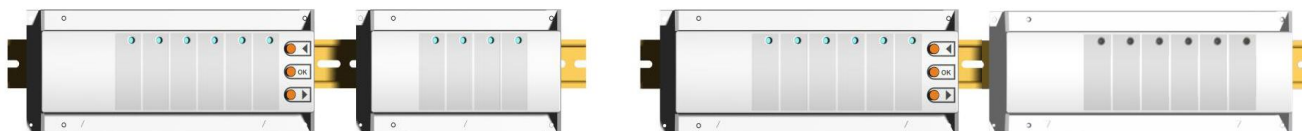

## 5. BEDRADING SCHEMA

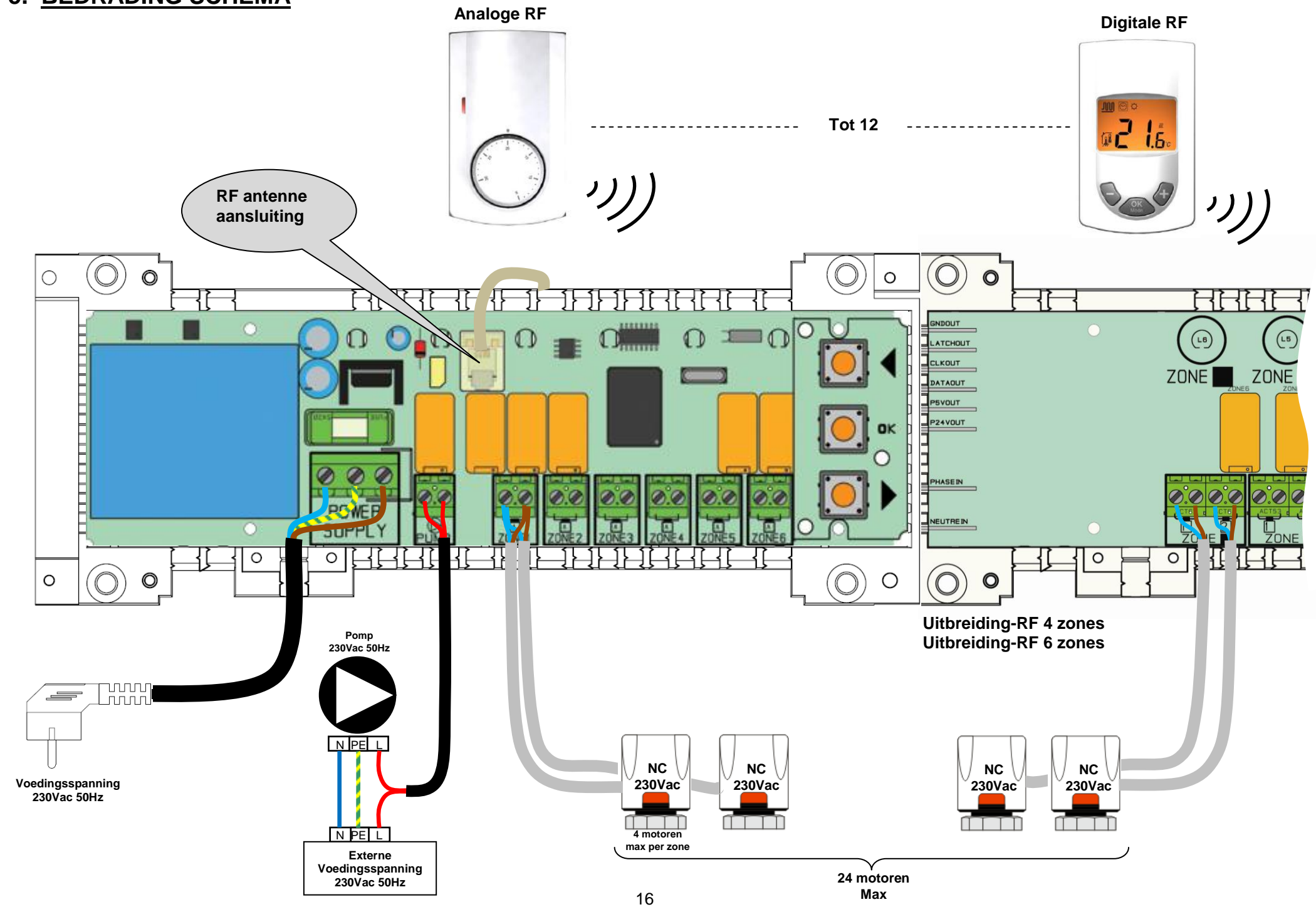



## 6. CORRECTE INSTALLATIE PROCEDURE VOOR UW RF SYSTEEM

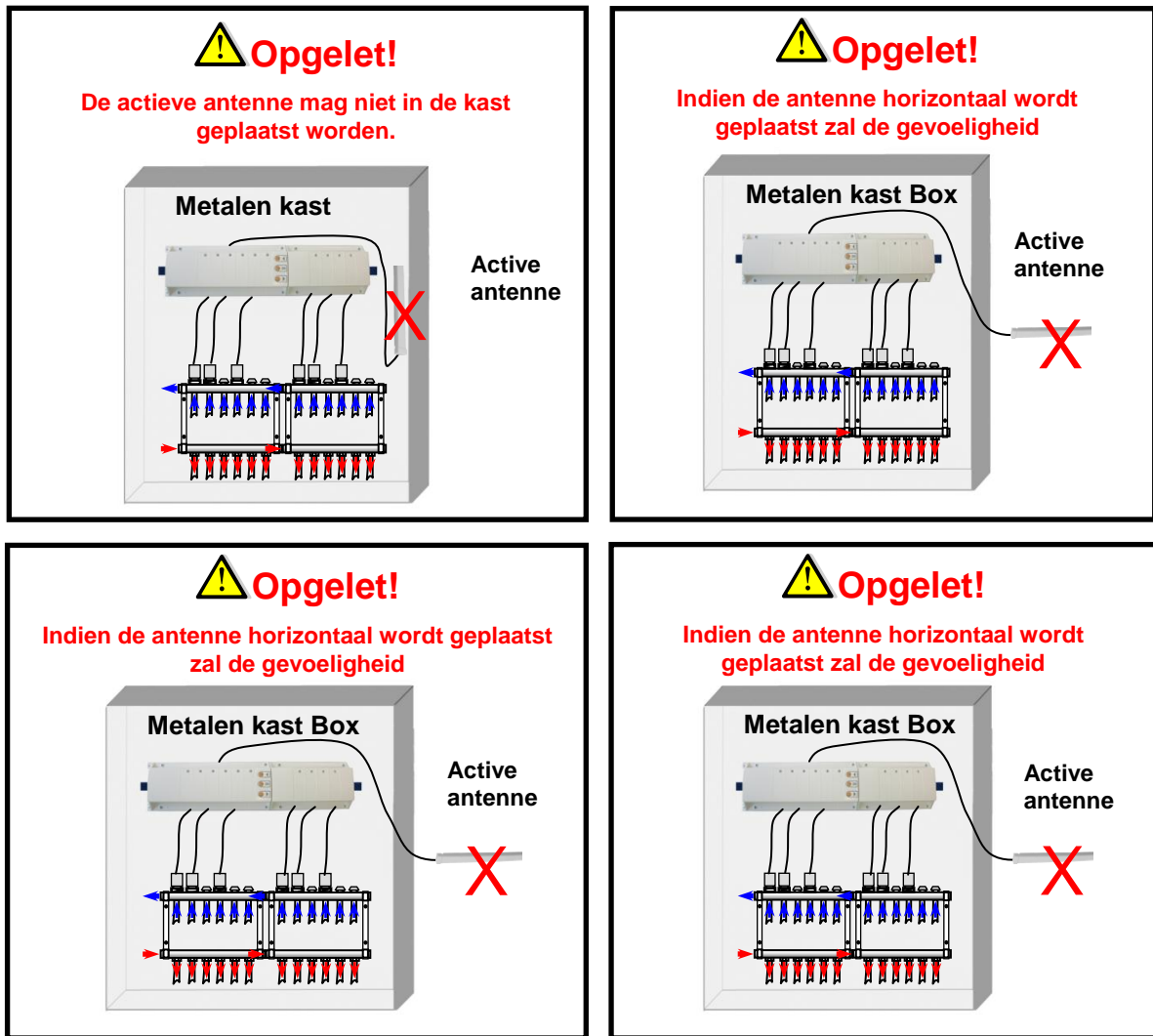

\* Voor een maximale ontvangst moet de antenne minimum 50 cm van een metalen kast of verticale leidingen verwijderd worden.

## 7. RF INITIALISATIE (KOPPELEN VAN RF THERMOSTAAT MET DE ZONE)

Om in het RF initialisatie menu te komen drukt U op de **(OK)** toets gedurende 5 seconden, nu zal een groene LED knipperen. (De eerste LED 1 moet nu knipperen.).

### Nota:

Indien dit de eerste RF initialisatie is moeten alle andere LED uit zijn.

Indien reeds een "RF initialisatie" werd uitgevoerd dan zullen de zones die reeds werden toegewezen constant groen zijn.

Gebruik de **(◀)** of **(▶)** toetsen om van zone te wisselen, de groen knipperende LED verplaatst zich op dezelfde wijze.

- Met de **(OK)** toets kan u een zone selecteren of de - selecteren die aan een thermostaat moet toegewezen worden. De overeenstemmende LED kleurt rood om aan te geven dat deze in wacht is voor een thermostaat signaal.
1. Indien u alle zones correct hebt geselecteerd die met een thermostaat moet verbonden worden kan u nu deze thermostaat in "rF init" mode zetten.. (Raadpleeg hiervoor de brochure van de thermostaat).
  2. De thermostaat zal nu een herkenningssignaal sturen naar de "RF master". Gelieve de goede ontvangst hiervan te controleren op de RF master.
    - De LED die voordien rood gekleurd waren moeten nu constant groen zijn, dit duidt op een correcte configuratie met de thermostaat.
    - U kunt nu de thermostaat uitschakelen om interferenties met andere thermostaten te vermijden tijdens de verdere procedure.

3. U kunt nu stappen 1 tot 3 herhalen voor het koppelen van de andere thermostaten. (Vergeet niet de thermostaten uit te schakelen na het koppelen om interferenties te vermijden.)
4. Indien U klaar bent met alle thermostaten te koppelen kunt u het initialisatie menu verlaten door gedurende 5 sec. op de **(OK)** toets te drukken.
5. In het hoofd menu kan u nu de groepering zones raadplegen ( deze zijn zones die aan dezelfde thermostaat werden gekoppeld) door op de **(◀)** of **(▶)** te drukken, alle LED die nu knipperen zijn verbonden met een en dezelfde thermostaat.

## **8. SPECIALE FUNCTIES**

### **Pomp vertraging**

Om pomp beschadiging en geluid in de installatie te voorkomen zal de pomp 1 minuut na de de vraag van verwarming worden aangestuurd. Deze tijd moet voldoende zijn om de thermische motor te openen en aldus een volume stroom mogelijk te maken.

### **Verwijder thermostaat functie:**

Met deze functie kunt u een of meerdere thermostaten verwijderen uit de installatie.

In het Rf init menu kiest u de zone die moet verwijderd worden. Selecteer de zone d.m.v. de knipperende cursor, druk nu simultaan op **(◀)** en **(▶)** toets voor 5 seconden, de desbetreffende LED die met deze zone actief waren gaan nu uit, de thermostaat is verwijderd van de installatie.

### **Fabrieksinstellingen:**

Met deze functie kunt u de bestaande configuratie wissen en terug naar een blanco master gaan.

Eenmaal in het RF init menu dient u simultaan op drie toetsen te drukken **(◀)**, **(OK)** en **(▶)**.. Laat de toetsen slechts los als alle LED uit zijn, na enkele seconden zullen alle LED knipperen, nu is de master volledig blanc.

## **9. NOTITIES**

<b>Zone nummer</b>	<b>Thermostaat (type, nummer...)</b>	<b>Lokaal</b>	<b>Informatie</b>
<b>Zone 1</b>			
<b>Zone 2</b>			
<b>Zone 3</b>			
<b>Zone 4</b>			
<b>Zone 5</b>			
<b>Zone 6</b>			
<b>Zone 7</b>			
<b>Zone 8</b>			
<b>Zone 9</b>			
<b>Zone 10</b>			
<b>Zone 11</b>			
<b>Zone 12</b>			

# 1. Instrukcja Użytkowania

## UFH Listwa MASTER RF 6 Stref

Bezprzewodowa (RF 868MHz) listwa automatyki steruje pracą ogrzewania podłogowego poprzez siłowniki bezprądowo zamknięte.

Możliwość łatwego powiększenia liczby stref do 12 poprzez moduł uzupełniający (Slave).

Praca ze wszystkimi termostatami dostępnymi w ofercie (zwykłymi i cyfrowymi)

## 2. Charakterystyka techniczna

Temperatura pracy	0°C - 50°C
Charakterystyka regulacji	Proporcjonalna-całkująca (PWM): 2°C dla cyklu 15min Zwłoka: 3 minuty Wył, 2 minuty Zał
Zasilanie	230VAC +- 10% 50Hz
Wyjścia: Pompa lub akcesoria	Przełącznik => 5A / 250VAC (Wolne wyjście)
Siłowniki (Bezprądowo zamknięte)	Przełącznik => 5A / 230 VAC ( L, N) Dla nieprzesilenia instalacji zalecamy maksymalnie do 4 siłowników na strefę.
Częstotliwość	868, 3 MHz, <10mW. Zasięg około 180 metrów na otwartej przestrzeni. Zasięg około 50 metrów w budynkach mieszkalnych.
Certyfikaty	EN 300220-1, -2 EN 301489-1, -3
Ochrona	IP 30
Połączenie	10 Stref => 1 listwa Master 6 + 1 listwa Slave 4 strefy 12 Stref => 1 listwa Master 6 + 1 listwa Slave 6 stref

## 3. Sygnalizacja diod LED

### W normalnym trybie pracy:

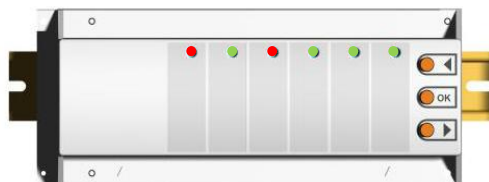

#### **Zielony:**

Odbiór sygnału z termostatu przypisanego do danej strefy.

#### **Czerwony:**

Sygnalizacja grzania (woda cyrkuluje w pętli)

#### **Czerwony migający:**

Alarm, komunikacja pomiędzy termostatem i listwą automatyki została przerwana.

Sprawdź baterie termostatu. (Jeśli baterie termostatu muszą być wymienione, wymień obie baterie)

\* Jeśli wszystkie strefy migają na czerwono sprawdź najpierw antenę, zanim zaczniesz wymieniać baterie termostatów

## 4. Możliwe kombinacje



## 5. Schemat Podłączenia

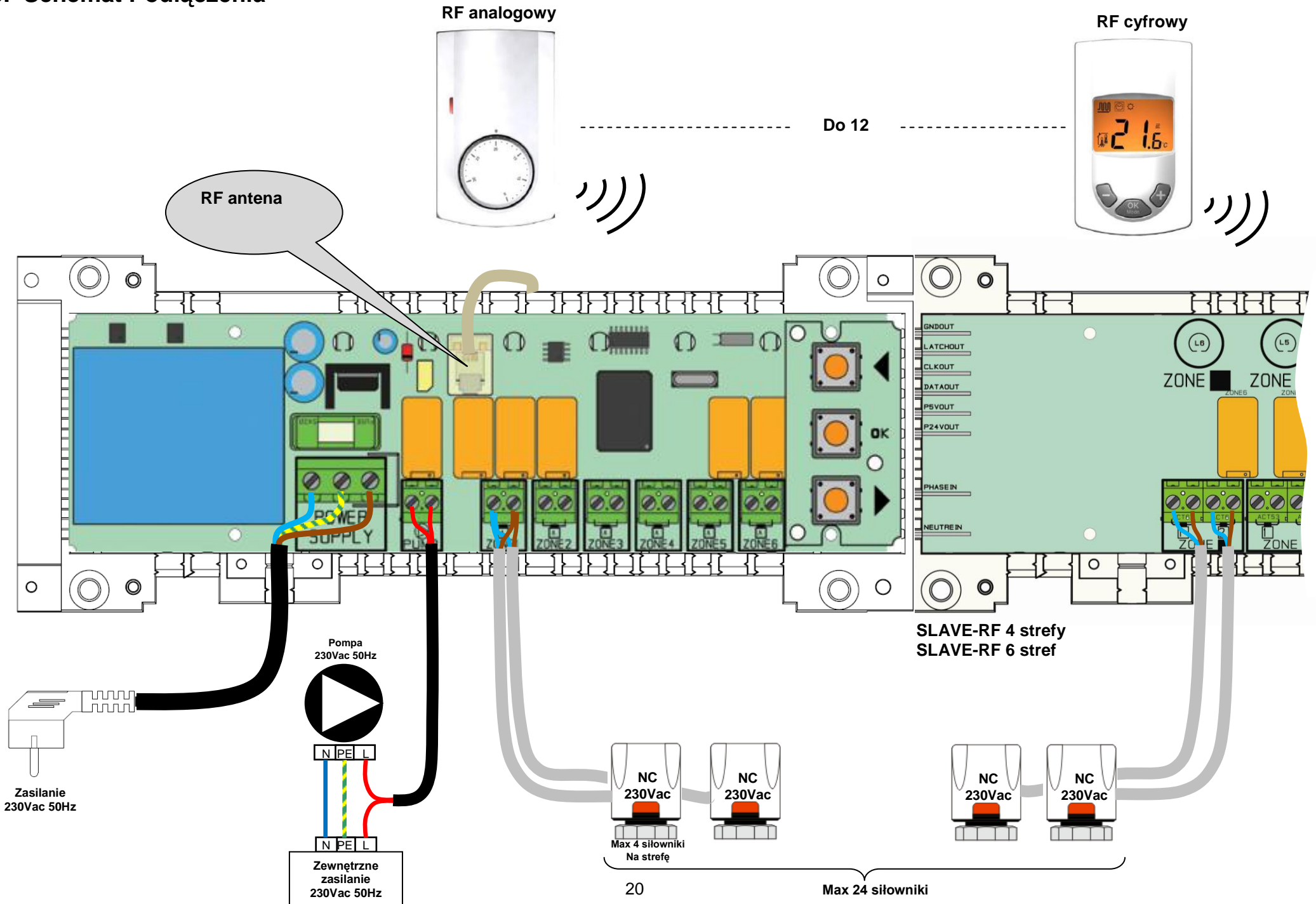

## 6. Jak poprawnie zainstalować system bezprzewodowy?

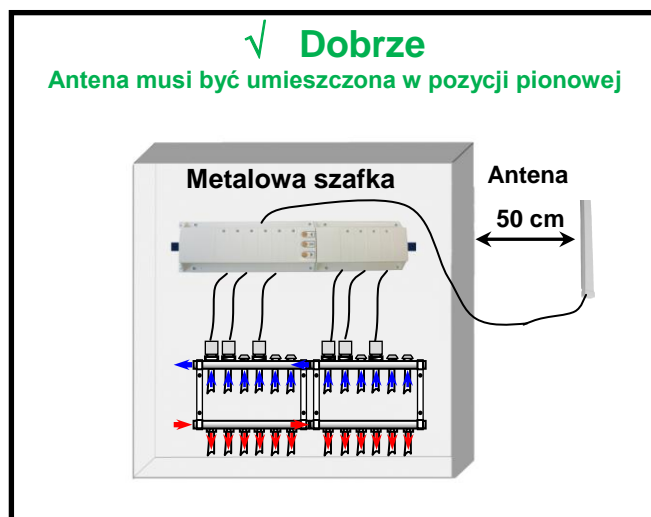
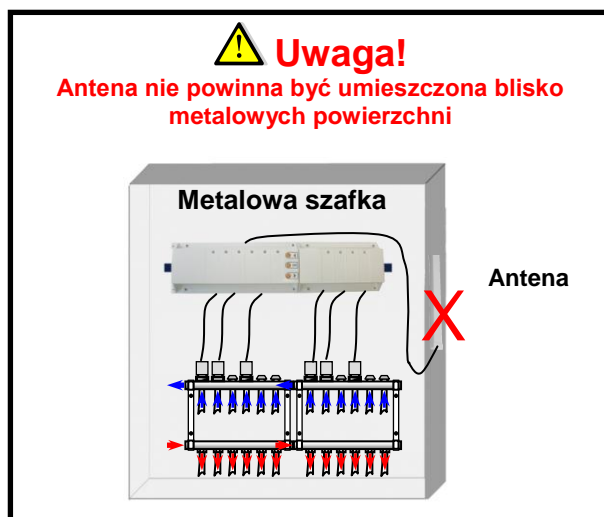
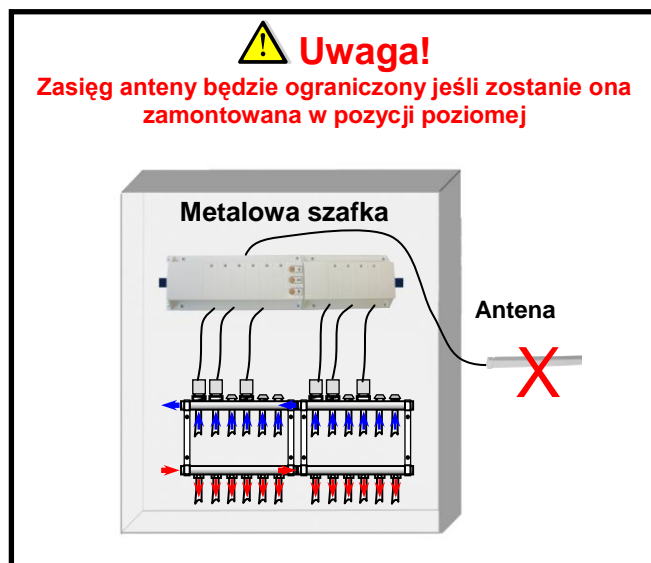
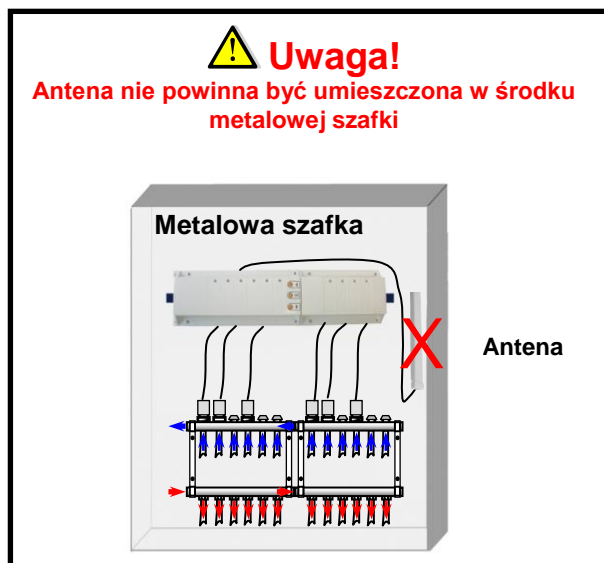

\* Aby osiągnąć największy stopień czułości anteny należy umieścić ją min. 50cm od jakiegokolwiek metalowej powierzchni lub metalowych pionowych rurociągów.

## 7. Komunikacja bezprzewodowa (Przypisanie termostatów do stref)

Aby wejść do trybu inicjalizacyjnego naciśnij **(OK)** przez 5 s. Zielona dioda LED powinna zacząć migać.

### Uwaga:

Jeśli jest to pierwsza inicjalizacja systemu wszystkie inne diody LED nie powinny migać.

Jeśli inicjalizacja jest już przeprowadzona, strefy przypisane muszą świecić na zielono.

1. Użyj (**◀**) lub (**▶**) aby zmienić strefę. Zielona migająca dioda wskazuje aktualnie wybraną na liście strefę.
  - Za pomocą przycisku **(OK)** można zaznaczyć lub odznaczyć strefę, która ma być skomunikowana z termostatem. Odpowiednia dioda LED zacznie świecić na czerwono co oznacza oczekiwanie na sygnał z termostatu.
2. Jeśli poprawnie wybrałeś strefy, do których będą przynależać poszczególne termostaty, aktywuj na termostacie tryb **“rF init”**. (Więcej szczegółów w instrukcji termostatu).
3. Termostat wyśle wiadomość o skomunikowaniu się do listwy automatyki MASTER-RF. Sprawdź prawidłowy odbiór sygnału na liście MASTER-RF.
  - Dioda LED dla strefy wcześniej wybranej (świecąca na czerwono) musi teraz świecić na zielono – oznacza to, że komunikacja pomiędzy termostatem a listwą przebiegła prawidłowo.
  - Można teraz wyłączyć termostat aby uniknąć zakłóceń przy instalacji kolejnych termostatów.

4. Aby skomunikować pozostałe termostaty powtórz kroki 1-3 (należy pamiętać o wyłączeniu danego termostatu po skończeniu komunikacji aby uniknąć zakłóceń przy instalacji kolejnych termostatów)
5. Po skończeniu komunikacji wszystkich termostatów z listwą automatyki Master-RF, naciśnij **(OK)** przez 5s. aby wyjść z menu instalacyjnego.

W menu głównym możesz zobaczyć strefę grupową (strefy, które zostały przypisane do tego samego termostatu) poprzez wybranie (**◀**) lub (**▶**), strefy, których diody migają jednocześnie będą pracować tak samo.

## 8. Funkcje specjalne

### Opóźnienie włączenia pompy

Aby uniknąć uszkodzenia pompy i hałasu w instalacji, włączenie pompy zostaje opóźnione o 1 minutę w stosunku do czasu wysłania żądania z termostatu o dostarczenie ciepła. Czas ten potrzebny jest na otwarcie obiegów przez siłowniki.

### Usunięcie termostatu:

Za pomocą tej funkcji można usunąć 1 lub więcej termostatów z instalacji.

W menu "RF init", wybierz strefę którą chcesz usunąć za pomocą migającego kursora i trzymaj przez 5s jednocześnie wciśnięte (**◀**) i (**▶**). Diody, które reprezentowały poszczególne termostaty zostaną wyłączone.

### Ustawienia fabryczne:

Użyj tej funkcji jeśli chcesz usunąć wszystkie ustawienia i wczytać ustawienia fabryczne.

W menu "RF init" naciśnij jednocześnie przez 5s. 3 przyciski (**◀**), (**OK**) i (**▶**). Zwolnij przyciski jeśli diody zgasną. Po kilku sekundach wszystkie diody zaczną świecić się na zielono. Tym sposobem ustawienia zostaną zresetowane.

## 9. Notatki

Numer strefy	Termostat (typ, numer...)	Pomieszczenie	Uwagi
Strefa 1			
Strefa 2			
Strefa 3			
Strefa 4			
Strefa 5			
Strefa 6			
Strefa 7			
Strefa 8			
Strefa 9			
Strefa 10			
Strefa 11			
Strefa 12			

# 1. MANUALUL UTILIZATORULUI

## UFH MASTER RF 6 Zone & SLAVE RF 4 sau 6 Zone

Cutii de conexiuni wireless (RF 868MHz) special proiectate să comande Încălzirea sub pardoseală, controlată de dispozitivele de acționare închise normal.

Posibilitatea de extindere cu ușurință a numărului de zone până la 12 cu ajutorul modulelor secundare.

Funcționare în combinație cu gama de termostate UFH-RF (Digital și Principal)

## 2. CARACTERISTICI TEHNICE

<b>Temperatura de funcționare</b>	0°C până la 50°C
<b>Caracteristici de reglare</b>	Reglare integrală proporțională cu: Cicluri de 15 minute la 2°C. Ciclu anti-scurtcircuit: 3 minute OFF, 2 minute ON
<b>Tensiune de alimentare</b>	230VAC +- 10% 50Hz
<b>Randamente: Pompă sau accesorii</b>	Releu => 5A / 250VAC (contact liber)
<b>Dispozitive de acționare (Normal închise)</b>	Releu => 5A / 230 VAC ( L, N) Pentru o instalare ușoară, vă recomandăm cel mult 4 dispozitive de acționare pe zonă.
<b>Frecvență radio</b>	868, 3 MHz, <10mW. Interval de aproximativ 180 m în spațiu deschis. Interval de aproximativ 50 m în mediu rezidențial.
<b>Certificări</b>	EN 300220-1, -2 EN 301489-1, -3
<b>Protecție</b>	IP 30
<b>Combinație</b>	10 Zone => 1 Master 6 + 1 zonă Slave 4 12 Zone => 1 Master 6 + 1 zonă Slave 6

## 3. Explicații pentru LED

În modul de funcționare normală:

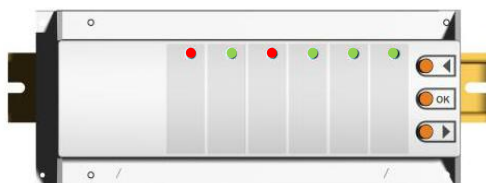

### **Verde:**

Recepția semnalului RF de la termostatul alocat acestei zone.

### **Roșu:**

Indicator de cerere de căldură (Circulația apei în această zonă)

### **Roșu cu aprindere intermitentă:**

Alarma RF, s-a pierdut comunicarea dintre termostată și Master.

Verificați bateriile termostatului. (Când bateriile termostatului trebuie schimbate, înlocuiți întotdeauna ambele baterii)

\* Dacă toate zonele se aprind intermitent în roșu, verificați conectarea antenei RF înaintea înlocuirii bateriilor termostatului.

## 4. Combinații posibile cu module secundare

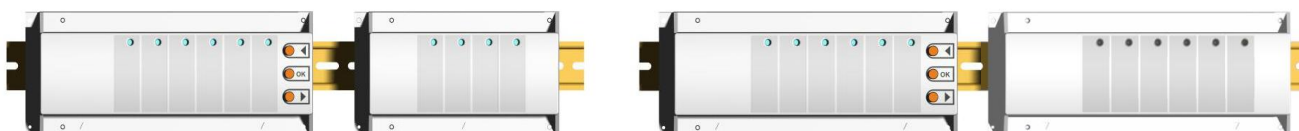

## 5. Schema de montaj

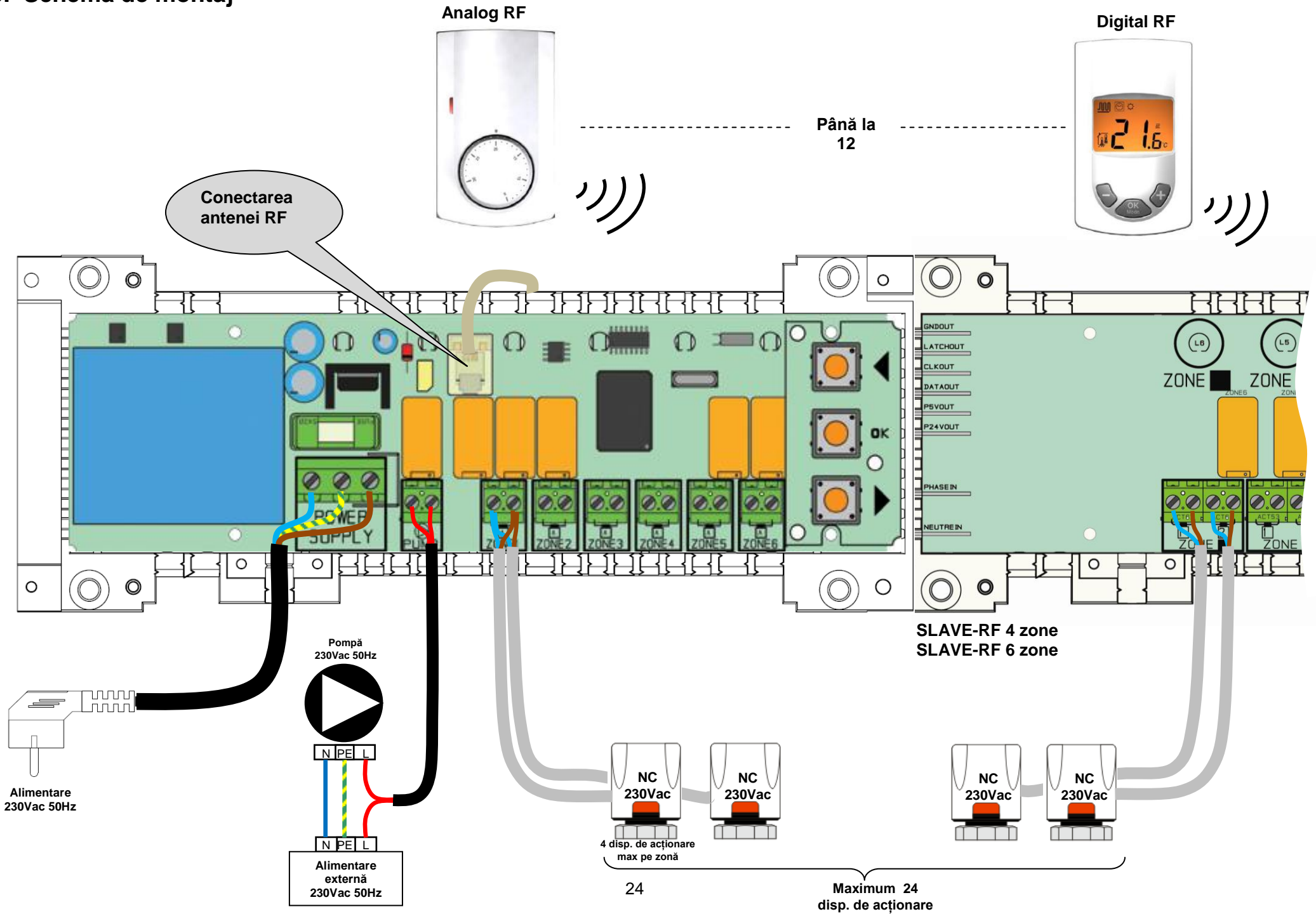



## 6. Cum să instalați corect sistemul RF

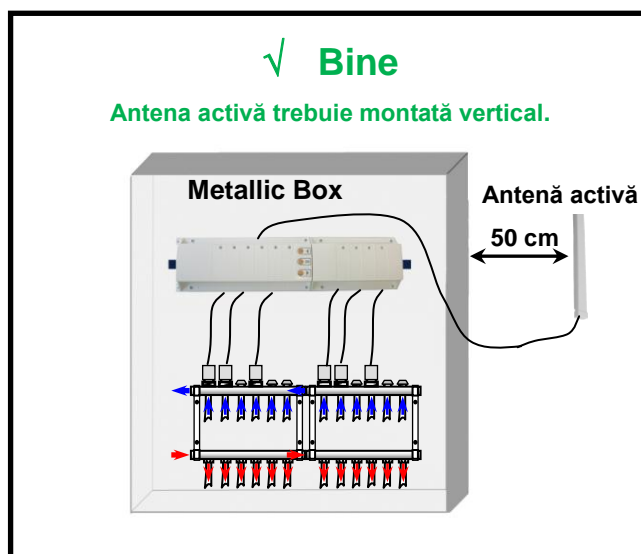
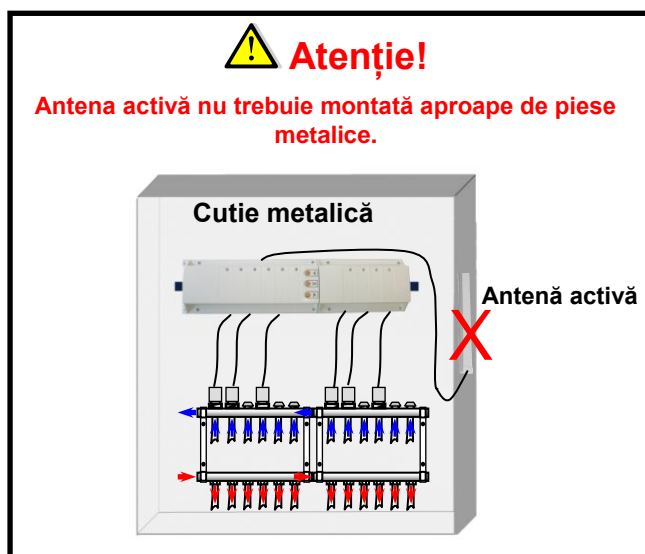
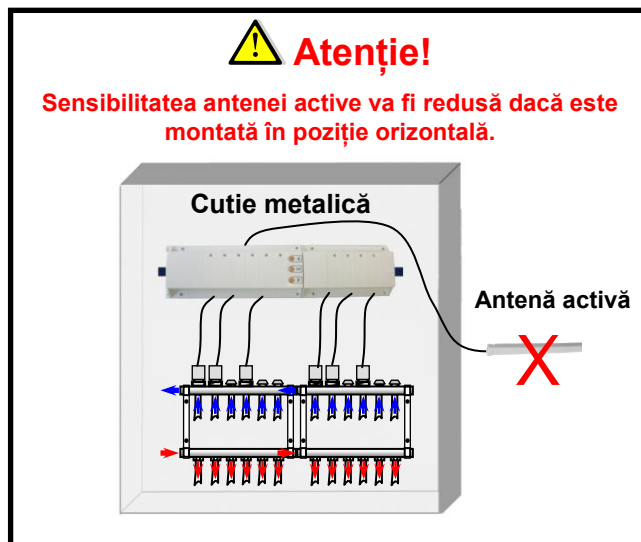
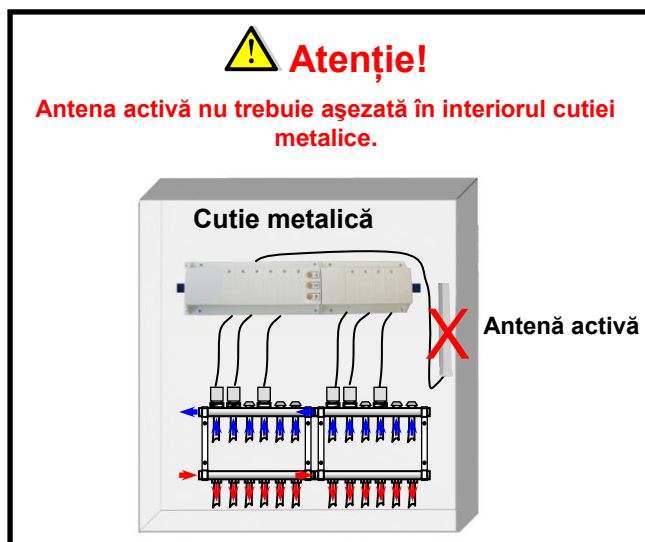

\* Pentru o sensibilitate radio maximă, antena activă trebuie așezată la cel puțin 0,50 cm de suprafețele metalice (Cutia electrică) sau conducte metalice verticale.

## 7. INIȚIALIZAREA RF (Alocarea Termostatelor RF pe zone)

Pentru a intra în Modul de Inițializare RF, apăsați **(OK)** timp de 5 s, apoi trebuie să apară cursorul cu LED intermitent verde (LED-ul 1 trebuie să se aprindă intermitent în verde).

### Notă:

Dacă este prima "inițializare RF" toate celelalte LED-uri trebuie să fie stinse.

Dacă s-a mai făcut o "inițializare RF", zonele deja alocate trebuie să se aprindă cu verde.

1. Folosiți tastele (**◀**) sau (**▶**) pentru a schimba zona, cursorul cu LED intermitent verde se mișcă la fel.
  - Cu ajutorul tastei **(OK)** puteți selecta sau deselecta zona/zonelor ce trebuie memorate de termostat. LED-ul corespunzător al zonei/zonelor selectate trebuie să fie roșu pentru a arăta că această zonă/aceste zone așteaptă semnalul termostatului.
2. După ce ați selectat corect zonele ce trebuie alocate termostatului RF, mergeți la termostat și activați modul "rF init". (Vezi broșura termostatului RF pentru a face aceasta).
3. Acum termostatul va trimite mesajul memorat către MASTER-RF. Verificați recepția MASTER-RF,
  - LED-ul selectat anterior (cu ROȘU) acum trebuie să fie verde pentru a arăta că zonele sunt corect configurate în termostat.
  - Acum puteți închide termostatul pentru a evita perturbarea în timpul instalării celorlalte termostate.

4. Puteți repeta pașii 1-3 1 pentru a memora alte termostate. (nu uitați să închideți termostatul când s-a încheiat memorarea pentru a evita perturbarea din partea celorlalte termostate ce fac memorări)
5. Când ați terminat instalarea tuturor termostatelor cu ajutorul Master-RF, apăsați tasta **(OK)** timp de 5 secunde pentru a ieși din meniul de instalare.
6. În meniul principal, puteți vedea grupul de zone (zone care au fost alocate aceluiași termostat) apăsând (**◀**) sau (**▶**), LED-urile care se aprind intermitent în același timp. vor funcționa în același mod.

## 8. FUNCȚII SPECIALE

### Întârzierea pompei

Pentru a evita deteriorarea pompei și zgomotul circuitului hidraulic (fluxul de apă prin conductă), pornirea pompei va fi întârziată timp de 1 minut după ce apare o cerere de încălzire de la termostatele de zonă. Acest timp va permite să sărim peste timpul de deschidere a dispozitivelor de acționare termice.

### Ștergeți funcția termostatului:

Cu ajutorul acestei funcții puteți anula unul sau mai multe termostate din instalația dvs.

Odată ce ați intrat în meniul "RF init", alegeți zona ce trebuie anulată cu ajutorul cursorului intermitent și apăsați simultan timp de 5 secunde tastele (**◀**) sau (**▶**). Apoi LED-ul/LED-urile zonei/zonelor care au fost alocate termostatului vor fi șterse.

### Funcția setări din fabrică:

Utilizați această funcție pentru a șterge toate configurările și pentru a descărca setările din fabrică.

Odată ce ați intrat în meniul "RF init", apăsați simultan timp de 5 secunde cele 3 taste (**◀**), **(OK)** și (**▶**). Eliberați tastele doar când toate LED-urile sunt stinse; după câteva secunde toate LED-urile trebuie să fie verzi. Atunci produsul a fost resetat.

## 9. NOTĂ PERSONALĂ

Număr zonă	Termostat (tip, număr...)	Încăpere	Informații
Zona 1			
Zona 2			
Zona 3			
Zona 4			
Zona 5			
Zona 6			
Zona 7			
Zona 8			
Zona 9			
Zona 10			
Zona 11			
Zona 12			





**Rettig Belgium NV**

Vogelsancklaan 250 B-3520 Zonhoven

Tel: +49 5324 808-0 Fax: +49 5324 808-999

[info@radson.be](mailto:info@radson.be) / [www.radson.com](http://www.radson.com)



**Purmo DiaNorm Wärme AG**

Lierstraße 68 38690 Vienenburg Germany

Tel: +49 5324 808-0 Fax: +49 5324 808-999

[info@purmo.de](mailto:info@purmo.de) / [www.purmo.de](http://www.purmo.de)

**Rettig Heating Sp. z o.o.**

ul. Przemysłowa, 44-203 Rybnik, Poland Biuro Handlowe

ul. Rotmistrza Pileckiego 91, 02-781 Warszawa, Poland

Tel: +48 22 643 25 20 Fax: +48 22 643 99 95

[purmow@purmo.pl](mailto:purmow@purmo.pl) / [www.purmo.pl](http://www.purmo.pl)