

# FICHE TECHNIQUE

## Kos H



Radiateur décoratif horizontal doté d'une face avant plane et de parois latérales légèrement galbées uniques. Ce modèle horizontal est pourvu d'une grille supérieure stylée qui vient souligner ses formes uniques.



### Marque

RADSON

### Type

Kos H

### Matériau

Tôle d'acier de qualité laminée à froid DC 01A  
Face avant en Zincor (galvanisation électrolytique)

### Température de travail maximale

110° C

### Pression de service maximale

6 bar

### Pression d'essai

8 bar

### Conformité

EN 442

CODE DE COMMANDE: **KOH21**XXXXYYZZ  
EX: KOH216001200L

radiateur \_\_\_\_\_

type \_\_\_\_\_

hauteur \_\_\_\_\_

longueur \_\_\_\_\_

Z=L: racc. gauche • R: racc. droite \_\_\_\_\_



type 20

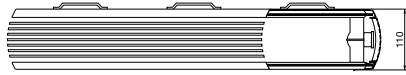

longueur	watt	hauteur			
		400	600	750	900
450	75/65/20	306	428	512	590
	45/35/20	91	129	154	177
600	75/65/20	407	571	683	786
	45/35/20	122	172	205	236
750	75/65/20	509	713	854	983
	45/35/20	152	215	257	295
900	75/65/20	611	856	1024	1179
	45/35/20	183	258	308	354
1050	75/65/20	713	999	1195	1376
	45/35/20	213	301	359	413
1200	75/65/20	815	1141	1366	1572
	45/35/20	244	344	411	472
1350	75/65/20	917	1284	1536	1769
	45/35/20	274	387	462	531
1500	75/65/20	1019	1427	1707	1965
	45/35/20	305	429	513	590
1650	75/65/20	1120	1569		
	45/35/20	335	472		
1800	75/65/20	1222	1712		
	45/35/20	366	515		
1950	75/65/20	1324	1854		
	45/35/20	396	558		
volume: l/m		4,44	6,67	8,00	9,33
poids: kg/m		22,83	32,50	40,19	47,89
valeur n		1,2870	1,2801	1,2812	1,2823

type 21

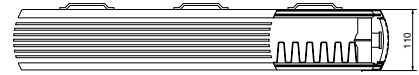

longueur	watt	hauteur			
		400	600	750	900
450	75/65/20	445	602	701	802
	45/35/20	128	173	199	228
600	75/65/20	593	802	934	1070
	45/35/20	171	230	265	303
750	75/65/20	742	1003	1168	1337
	45/35/20	214	288	331	379
900	75/65/20	890	1203	1401	1605
	45/35/20	257	345	398	455
1050	75/65/20	1038	1404	1635	1872
	45/35/20	299	403	464	531
1200	75/65/20	1187	1604	1868	2140
	45/35/20	342	461	530	607
1350	75/65/20	1335	1805	2102	2407
	45/35/20	385	518	596	683
1500	75/65/20	1484	2006	2336	2675
	45/35/20	428	576	663	758
1650	75/65/20	1632	2206		
	45/35/20	471	633		
1800	75/65/20	1780	2407		
	45/35/20	513	691		
1950	75/65/20	1929	2607		
	45/35/20	556	748		
volume: l/m		4,76	6,95	8,67	10,38
poids: kg/m		26,48	37,43	46,67	56,29
valeur n		1,3261	1,3311	1,3433	1,3440

stock Radson • selon EN 442 - 75/65/20 °C (ΔT 50)

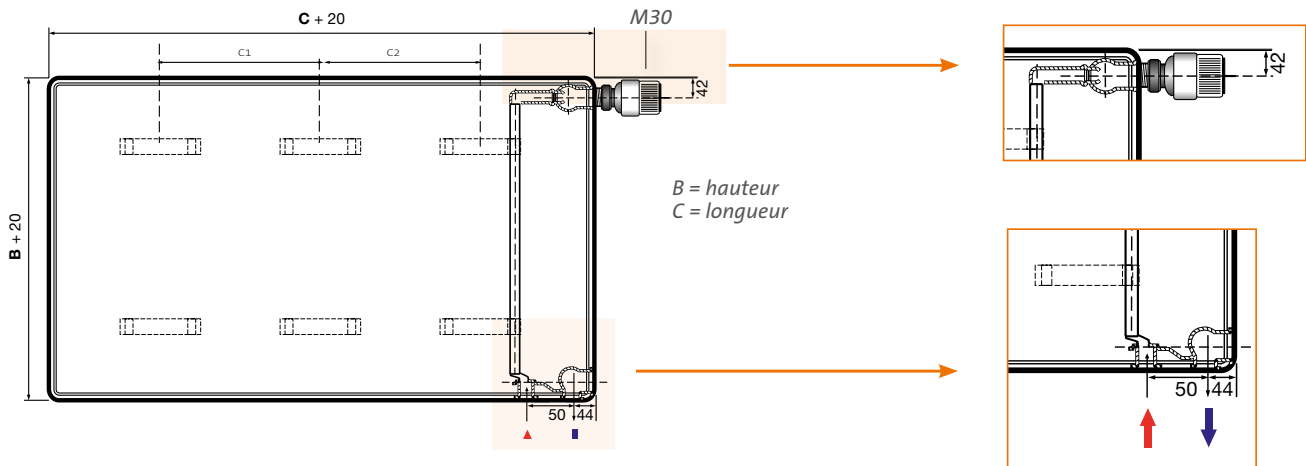

pattes de fixation (mm)

6x			4x	
C	C1	C2	C	C-300
1650	650	700	450	150
1800	750	750	600	300
1950	800	850	750	450
			900	600
			1050	750
			1200	900
			1350	1050
			1500	1200

Type	hauteur (B)	longueur (C)	4x	6x
20/21/22	400-600	<2000	x	
		≥2000		x
20/21/22	750-900	<1600	x	
		≥1600		x
33	400	<2000	x	
		≥2000		x
33	600-900	<1600	x	
		≥1600		x

**Raccordement**

Raccordement gauche sur demand.  
Autres raccords ne sont pas possibles.



type 22

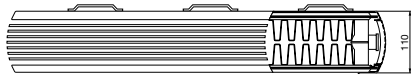

longueur	watt	hauteur			
		400	600	750	900
450	75/65/20	573	764	922	1014
	45/35/20	164	213	257	275
600	75/65/20	764	1018	1229	1352
	45/35/20	219	284	343	367
750	75/65/20	955	1273	1536	1690
	45/35/20	274	354	429	459
900	75/65/20	1146	1527	1843	2028
	45/35/20	329	425	515	551
1050	75/65/20	1337	1782	2150	2366
	45/35/20	384	496	600	643
1200	75/65/20	1528	2036	2458	2704
	45/35/20	439	567	686	735
1350	75/65/20	1719	2291	2765	3042
	45/35/20	493	638	772	826
1500	75/65/20	1910	2546	3072	3380
	45/35/20	548	709	858	918
1650	75/65/20	2100	2800		
	45/35/20	603	780		
1800	75/65/20	2291	3055		
	45/35/20	658	851		
1950	75/65/20	2482	3309		
	45/35/20	713	921		
volume: l/m		4,76	6,95	8,67	10,38
poids: kg/m		29,24	42,67	53,52	64,38
valeur n		1,3318	1,3635	1,3607	1,3897

stock Radson • selon EN 442 - 75/65/20 °C (ΔT 50)

type 33

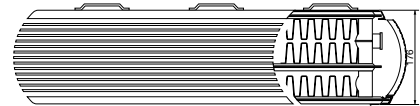

longueur	watt	hauteur			
		400	600	750	900
450	75/65/20	803	1114	1309	1471
	45/35/20	232	313	364	405
600	75/65/20	1070	1485	1745	1961
	45/35/20	310	417	485	540
750	75/65/20	1338	1856	2181	2451
	45/35/20	387	522	606	675
900	75/65/20	1606	2228	2617	2941
	45/35/20	465	626	728	810
1050	75/65/20	1873	2599	3053	3431
	45/35/20	542	730	849	944
1200	75/65/20	2141	2970	3490	3922
	45/35/20	620	834	970	1079
1350	75/65/20	2408	3341	3926	4412
	45/35/20	697	939	1092	1214
1500	75/65/20	2676	3713	4362	4902
	45/35/20	775	1043	1213	1349
1650	75/65/20	2944	4084		
	45/35/20	852	1147		
1800	75/65/20	3211	4455		
	45/35/20	929	1252		
1950	75/65/20	3479	4826		
	45/35/20	1007	1356		
volume: l/m		6,73	10,10	11,27	12,44
poids: kg/m		42,70	62,38	77,19	92,00
valeur n		1,3222	1,3539	1,3649	1,3758

### Corps de vanne

Le corps de vanne thermostatizable et Kv-réglable est développé par Oventrop. Raccordement M30 x 1,5. Les réglages Kv du corps de vanne peuvent être ajustés avec une clé prévue à cette fin.

Référence de commande corps de vanne: 0080057  
Référence de commande clé: 508057

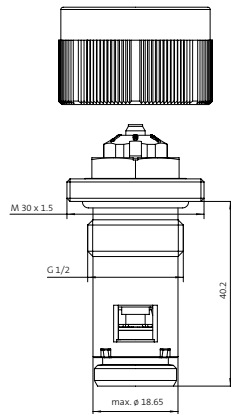

Vous pouvez trouver plus d'informations sur le corps de vanne et ses pertes de charge dans la fiche technique «Radiateurs avec corps de vanne».

console MCW-5

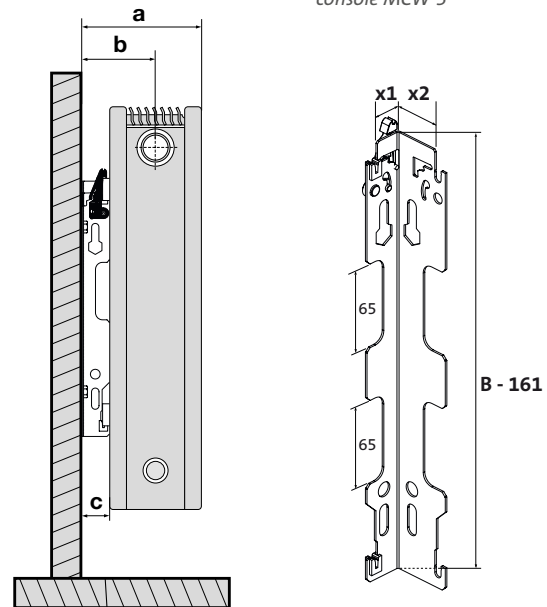

montage  
étroit  
X1 = 24 mm

type 20	type 21	type 22	type 33
a : 141 mm	a : 141 mm	a : 141 mm	a : 206 mm
b : 84 mm	b : 84 mm	b : 84 mm	b : 84 mm
c : 30 mm	c : 30 mm	c : 30 mm	c : 30 mm

montage  
large  
X2 = 39,5 mm

type 20	type 21	type 22	type 33
a : 157 mm	a : 157 mm	a : 157 mm	a : 222 mm
b : 100 mm	b : 100 mm	b : 100 mm	b : 100 mm
c : 46 mm	c : 46 mm	c : 46 mm	c : 46 mm

# CAHIER DES CHARGES

## Kos H



**Radiateur panneaux avec face avant lisse réalisé en tôle d'acier de qualité, laminée à froid avec des parois latérales, grille supérieure et raccordement intégré, émissions calorifiques dimensionnées selon la norme EN 442.**

### Description technique

Les radiateurs sont fabriqués en tôle d'acier DC 01A, laminée à froid, selon EN 10130: 2006.

- Avec des parois latérales légèrement galbées et une grille supérieure élégante en tôle d'acier, montées en usine
- Avec à chaque fois 2 lamelles de convection soudées sur 1 canal d'eau chaude
- Pas: canal d'eau chaude: 50 mm
- Pas: lamelles de convection: 25 mm
- Avec face avant lisse préencollée pourvue en Zincor
- Avec corps de vanne thermostatizable à Kv réglable préassemblé d'Oventrop (raccordement M30x1,5) et bouchon purgeur
- Livrés dans l'emballage et compris dans le prix: consoles, vis et chevilles

### Traitement et finition

Procédure de traitement conforme à la norme DIN 55900 et EN 442 (sans émissions):

- Phase préparatoire: dégraissage, phosphatage et rinçage à l'eau déminéralisée
- 1<sup>ère</sup> phase de laquage: application de la couche de fond par cataphorèse
- Couche de laque finale: selon le principe d'époxy-polyester en poudre

### Design

- La face avant est lisse
- Le Kos H est équipé d'une grille supérieure élégante et de parois latérales légèrement galbées, montées en usine
- Un tube d'alimentation est intégré dans le radiateur avec le corps de vanne thermostatizable. Aucune tuyauterie n'est apparente
- Les coins du radiateur sont arrondis

### Gamme

- 4 types 20, 21, 22, 33
- 4 hauteurs 400, 600, 750, 900
- 11 longueurs 450, 600, 750, 900, 1050, 1200, 1350, 1500, 1650, 1800, 1950

### Couleur

Couleur standard: blanc – RAL 9016. Un large éventail de couleurs RAL, métalliques et sanitaires est disponible.

### Montage

Sur la face arrière du radiateur ont été soudées 4 ou 6 pattes de fixation (en fonction de la longueur du radiateur). 2 ou 3 consoles «MCW-5» sont fournies dans l'emballage. Elles sont équipées d'une paroi acoustique en plastique et permettent un montage étroit ou large.

### Raccordement

2 x G 1/2" dans le bas à droite (ou à gauche sur demande).

### Emballage et protection

Les radiateurs sont emballés individuellement dans du carton, renforcé par des segments de coin, le tout étant enveloppé de film rétractable. L'emballage reste autour du radiateur jusqu'à la réception afin de prévenir tout dommage.

### Normes

Les émissions des radiateurs, exprimées en Watt, ont été dimensionnées selon la norme EN 442. La température de départ s'élève à 75°C, la température de retour s'élève à 65°C et la température ambiante est 20°C.

### Garantie

Les radiateurs Radson sont garantis pour un délai de 10 ans (pour toute installation à partir du 1er janvier 2007).